



Linea Española

Diseño y Calidad con Estilo

S-3500

-  Natural Mate
-  Blanco
-  Hueso
-  Negro
-  Champán
-  Natural Brillante
-  Gris Europa
-  Nogal
-  Pino
-  Cerezo
-  Wengue
-  Colores Especiales





SERIE 3500

Indice:

- Tipos de Aperturas: Pág. 1
- Perfiles: Pág. 2 a la 7
- Herrajes: Pág. 8 a la 10
- Detalle de Ensamblajes: Pág. 11 a la 13
- Tablas de Descuentos: Pág. 14 a la 15
- Gráficas de Viento: Pág. 16

TIPOS DE APERTURAS

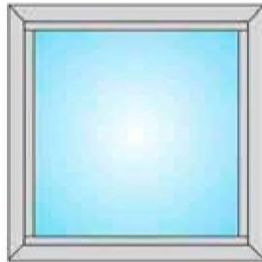

FIJO

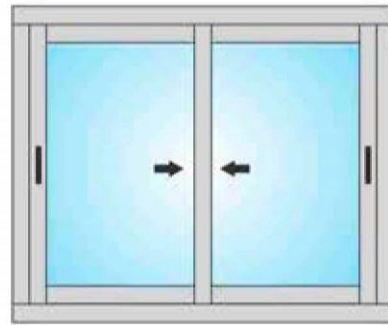

CORREDERA 2 HOJAS

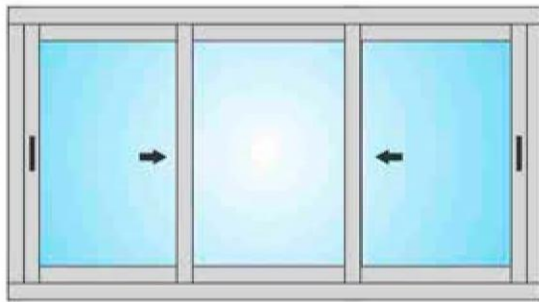

CORREDERA 3 HOJAS

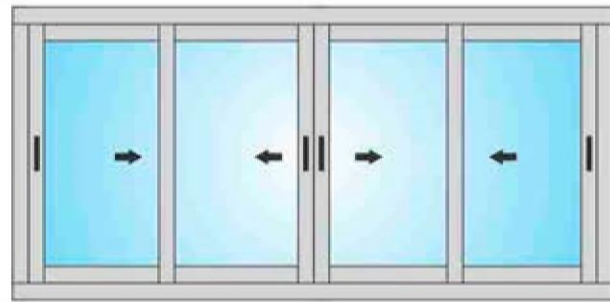

CORREDERA 4 HOJAS

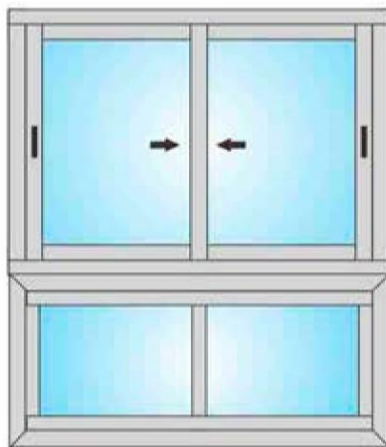

CORREDERA CON FIJO

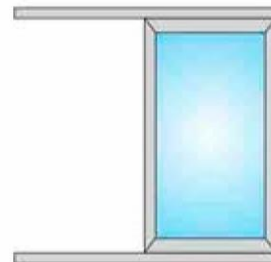

MOSQUITERO CORREDIZO

CORREDERA SERIE 3500

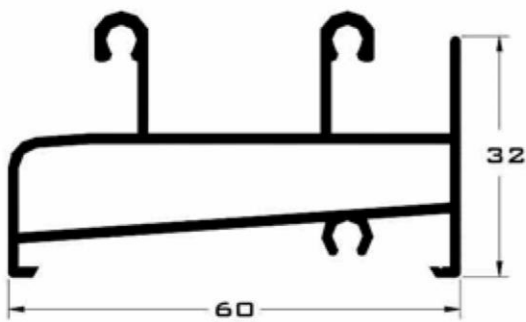

3501 CERCO INFERIOR

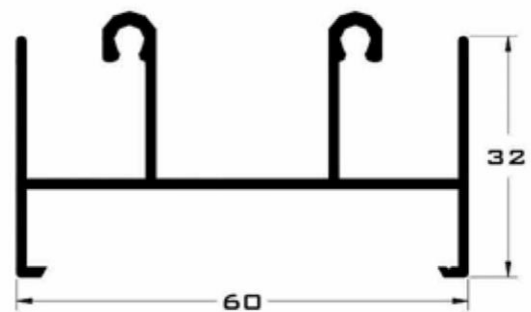

3502 CERCO SUPERIOR

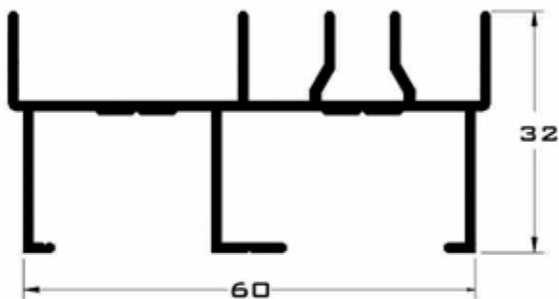

3508 CERCO LATERAL

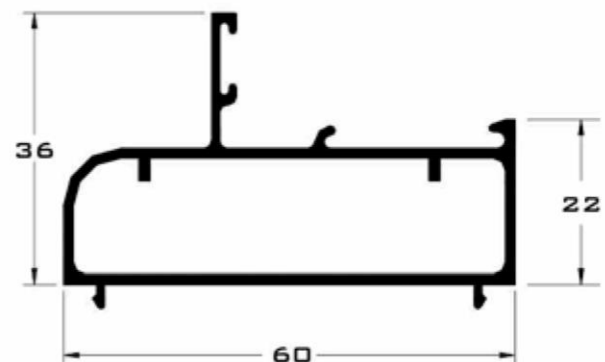

3510 FIJO TUBULAR

CORREDERA SERIE 3500

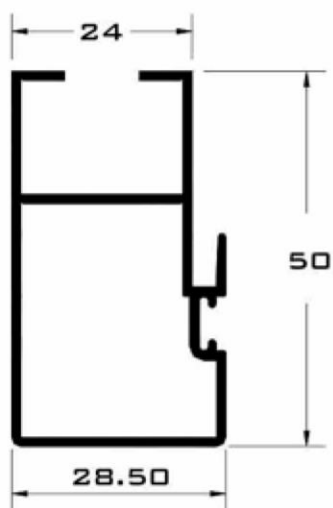

3504 HOJA CENTRAL

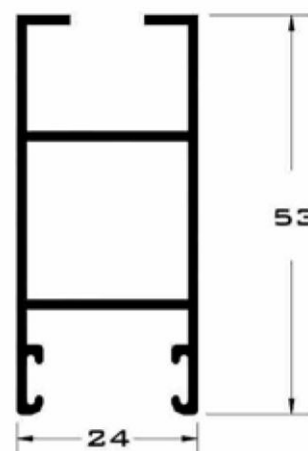

3505 HOJA LATERAL

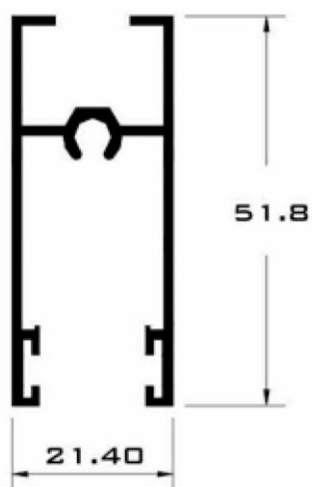

3507 HOJA DE RUEDAS

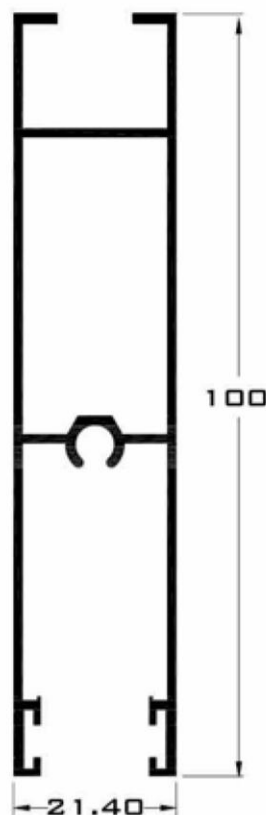

3559 ZOCALO DOBLE VIDRIO

ESCALA 1:1
LONGITUD: 6.10 mts.



CORREDERA SERIE 3500

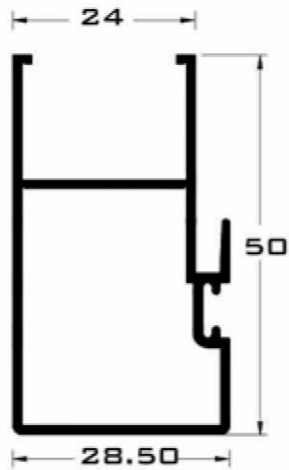

3554 HOJA CENTRAL DOBLE VIDRIO

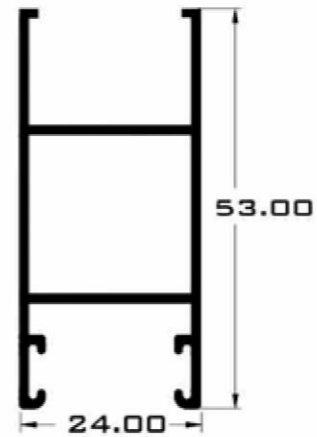

3555 HOJA LATERAL DOBLE VIDRIO

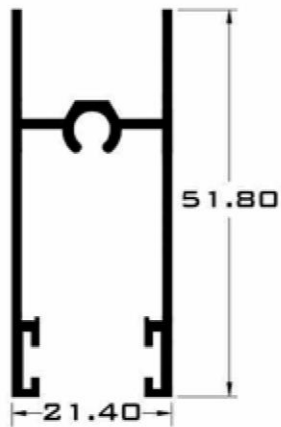

3557 HOJA DE RUEDAS DOBLE VIDRIO

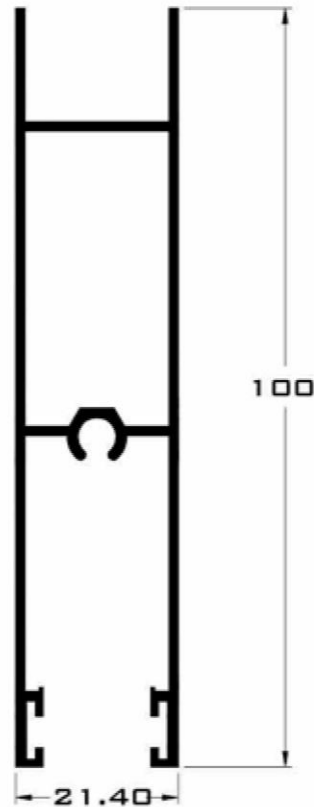

3560 ZOCALO

ESCALA 1:1
LONGITUD: 6.10 mts.

CORREDERA SERIE 3500

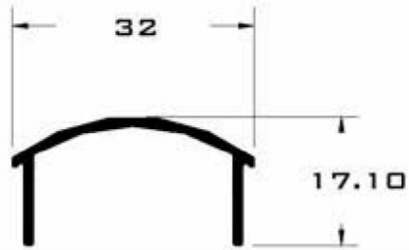

3513 TAPA CERCO LATERAL

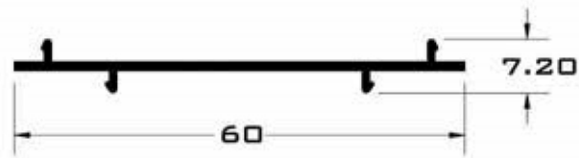

3516 UNIÓN DE CERCOS

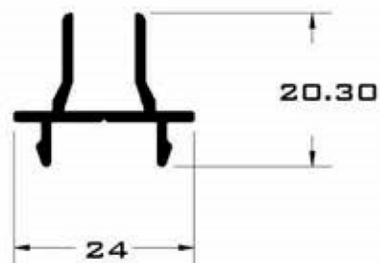

3517 UNIÓN DE 4 HOJAS



CORREDERA SERIE 3500

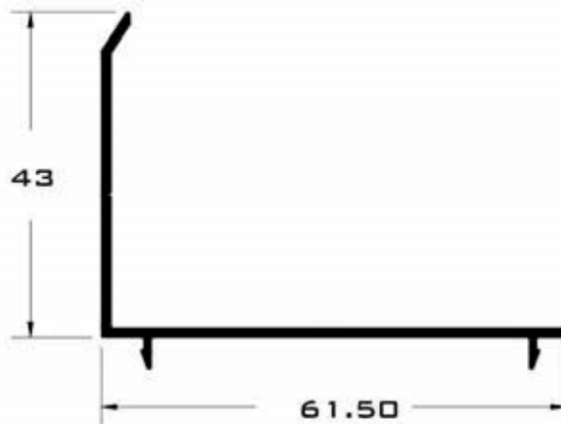

3512 SOLAPE EMBELLECEDOR

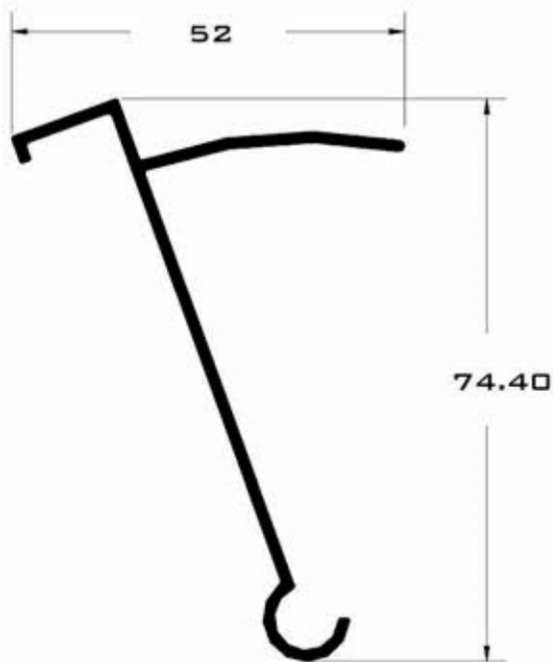

3518 ESQUINERO REGULABLE HEMBRA

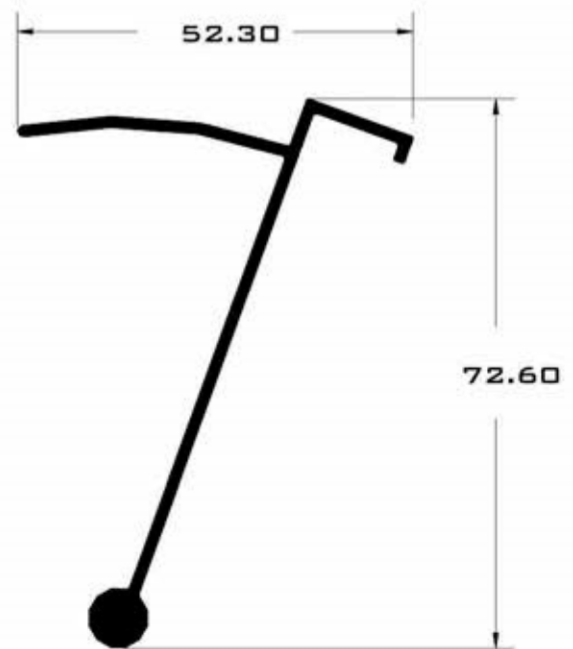

3519 ESQUINERO REGULABLE MACHO

ESCALA 1:1

LONGITUD: 6.10 mts.

MOSQUITERO UNIVERSAL

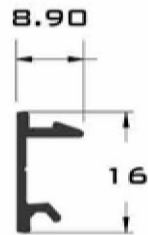

3533 CLIP ADAPTADOR MOSQUITERO

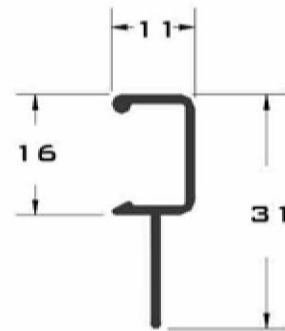

3534 GUIA MOSQUITERO



3535 HOJA LATERAL MOSQUITERO



3536 HOJA RUEDAS MOSQUITERO

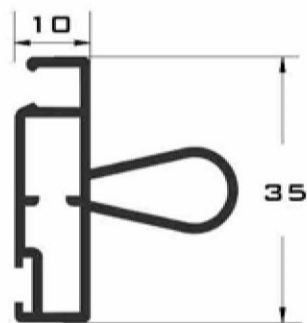

3537 HOJA MOSQUITERO CON REFUERZO

HERRAJE SERIE 3500



1736 Cierre Embutido

Descripción:

Cierre embutido de aluminio extruido con muelle, contracierre guiado con opresor y tornillos para su fijación. Se instala en los perfiles 3505 y 3555.



2000 Cierre Embutido Sin Tornillos

Descripción:

Cierre embutido de aluminio extruido con muelle y condena. Su instalación no requiere tornillos. Se instala en los perfiles 3505 y 3555.



5117-7 Kit de Gomas

Descripción:

Kit fabricado en caucho, nylon y neopreno, compuesto por juntas de hermeticidad, cortavientos, tapas, guías y candados, que nos permite obtener una mejor hermeticidad y estanqueidad en la ventana.

HERRAJE SERIE 3500



5117-0 Rueda

Descripción:

Rueda fabricada en carcasa de nylon para evitar su oxidación, con 3 posiciones de regulación y rodamiento de doble balero que nos permite una buena nivelación de las hojas. Se instala en los perfiles 3507 y 3557.

Soporta un peso de 30 kg.



5117-02 Rueda Graduable

Descripción:

Rueda fabricada en carcasa de zamak, con tornillo de regulación que nos permite una buena nivelación de las hojas. Se instala en los perfiles 3507 y 3557.

Soporta un peso de 30 kg.



5117-03 Rueda Graduable Tandem

Descripción:

Rueda fabricada en carcasa de zamak, con tornillo de regulación y doble rodamiento que nos permite una buena nivelación de las hojas. Se instala en los perfiles 3507 y 3557.

Soporta un peso de 50 kg.



1742 Asa aluminio

Descripción:

Asa de aluminio inyectado que se adapta al cierre embutido para hacer mas cómoda la apertura y el cierre de las hojas.

HERRAJE SERIE 3500



1305-0 Escuadra Para Fijo

Descripción:

Escuadra extruida de aluminio con opresor de acero inoxidable y grapa centrada, para ensamblar el perfil 3510.



7051-0 Kit Mosquitero Universal

Descripción:

Kit fabricado en nylon compuesto por 2 escuadras con guía superiores y 2 escuadras con carretillas inferiores, que se ensamblan a presión en los perfiles 3535 y 3536.



1515-7 Goma mosquitero

Descripción:

Goma extruida en PVC para la fijación de la tela mosquitera en los perfiles 3535 y 3536.



3100-7 Felpa mosquitero 7X8

3101-7 Felpa mosquitero 7X10

3102-7 Felpa mosquitero 7X12

Descripción:

Felpa con base de PVC y filamentos de polipropileno que garantizan su durabilidad, se adapta al perfil 3535.

DETALLE ENSAMBLES

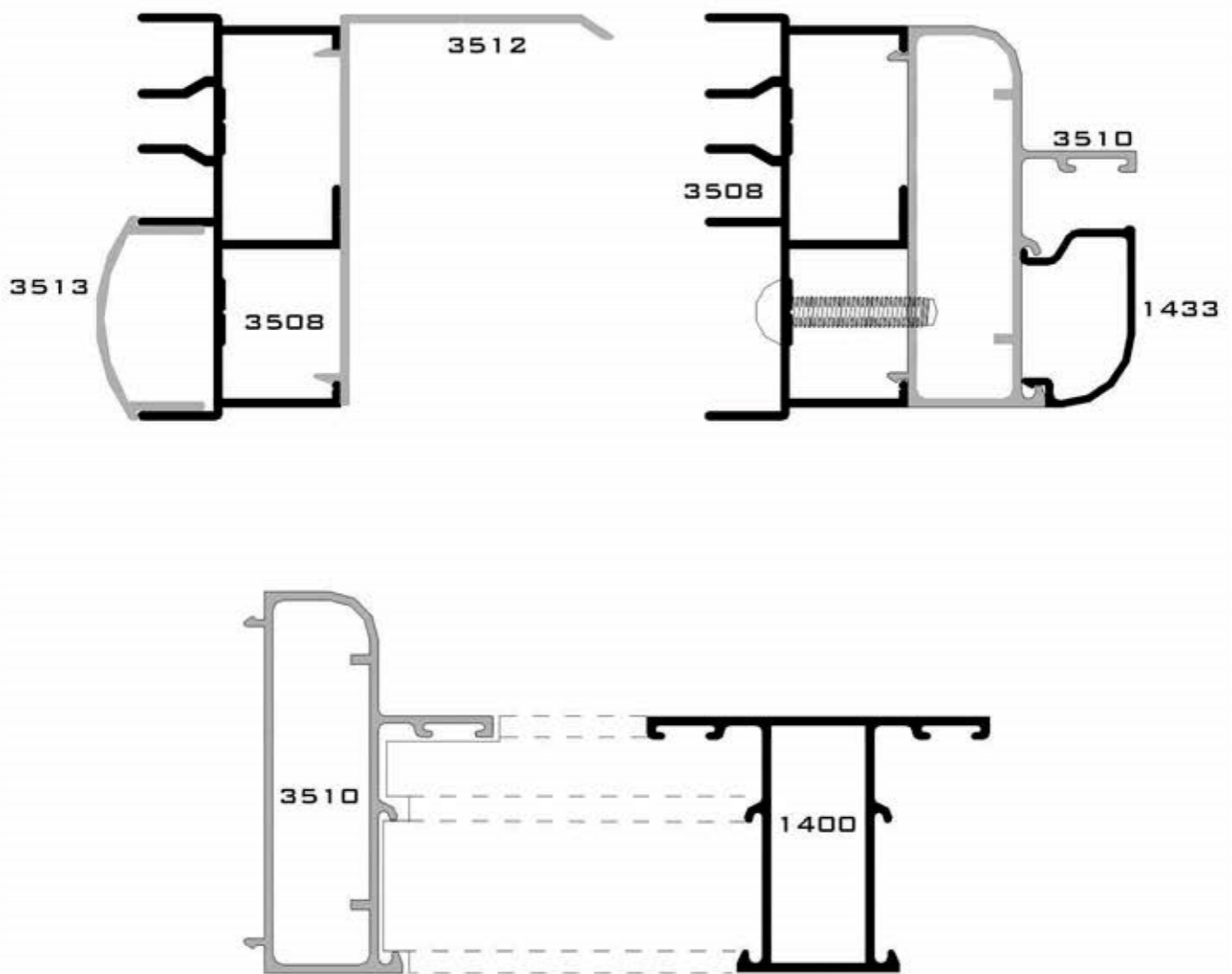

DETALLE DE ENSAMBLES

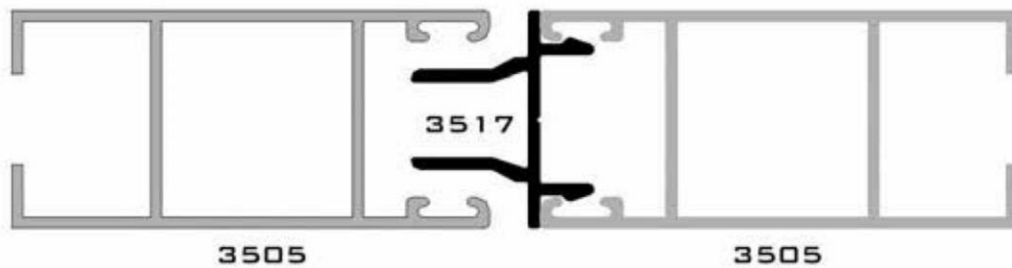
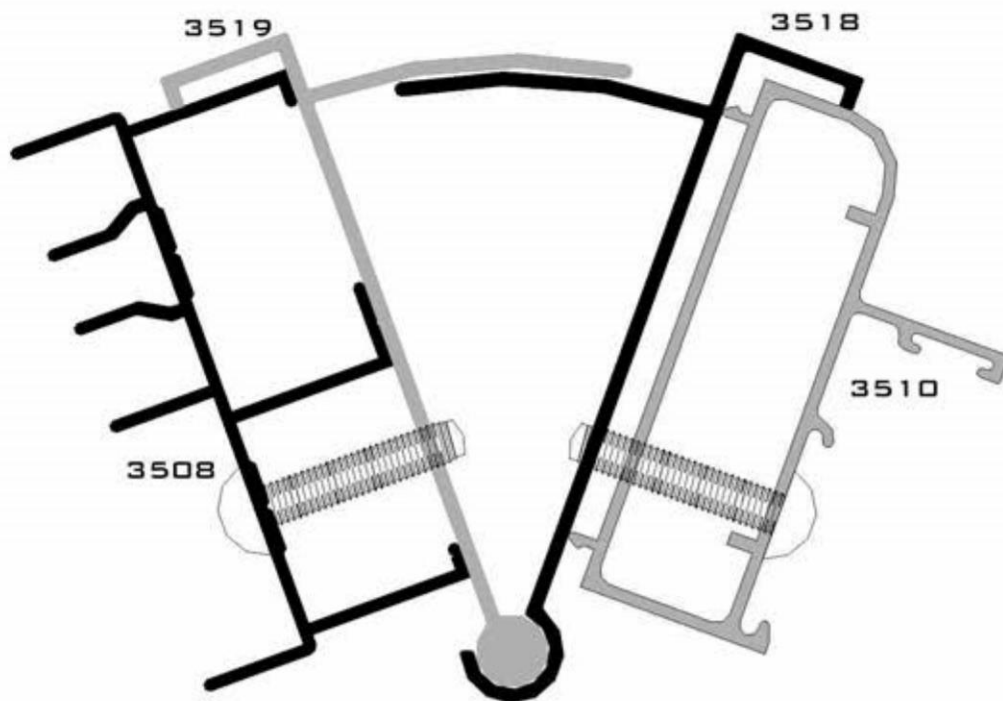



CORREDERA SERIE 3500

DETALLE DE ARMADO

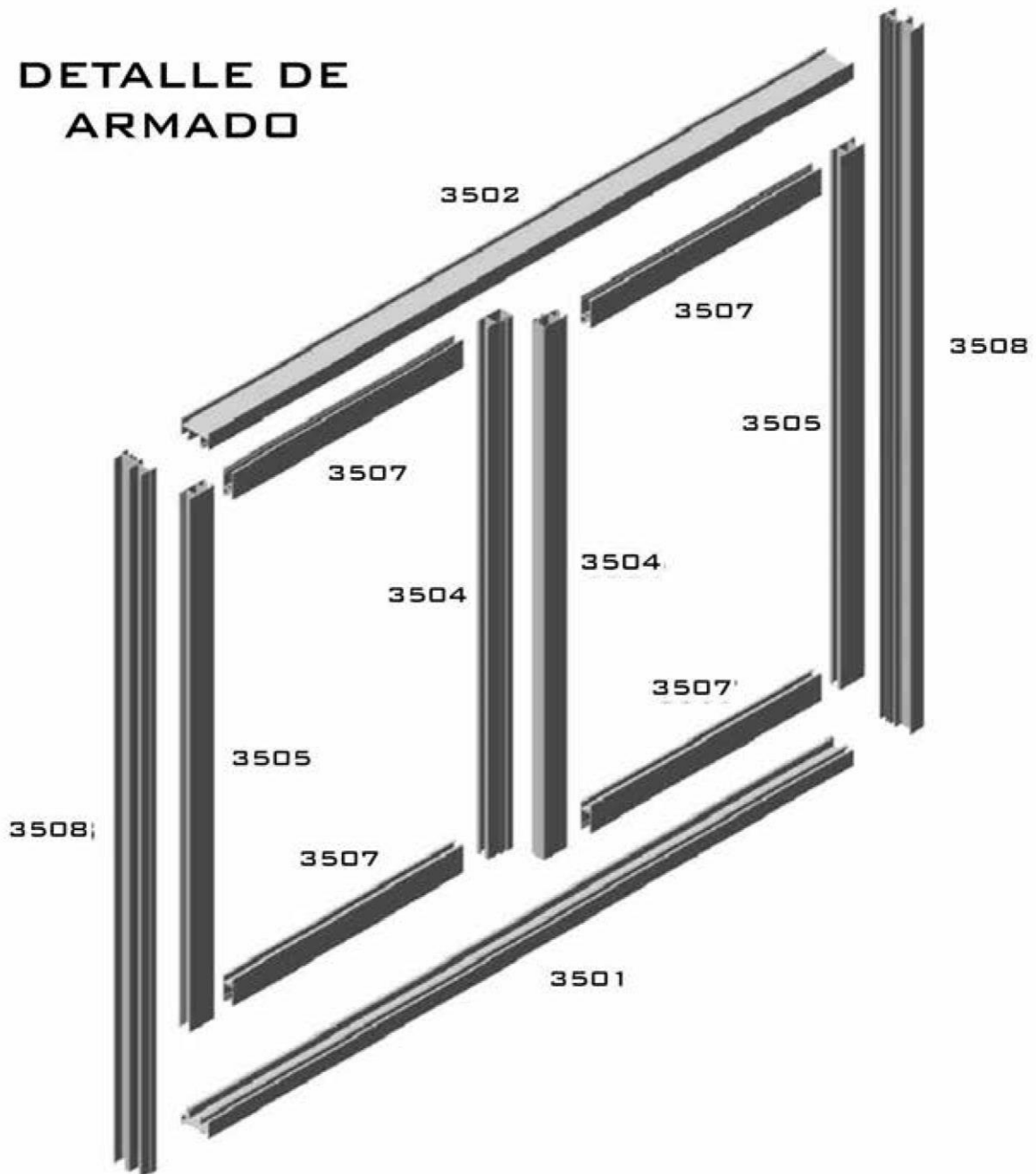



VENTANA Y PUERTA CORREDERA SERIE 3500

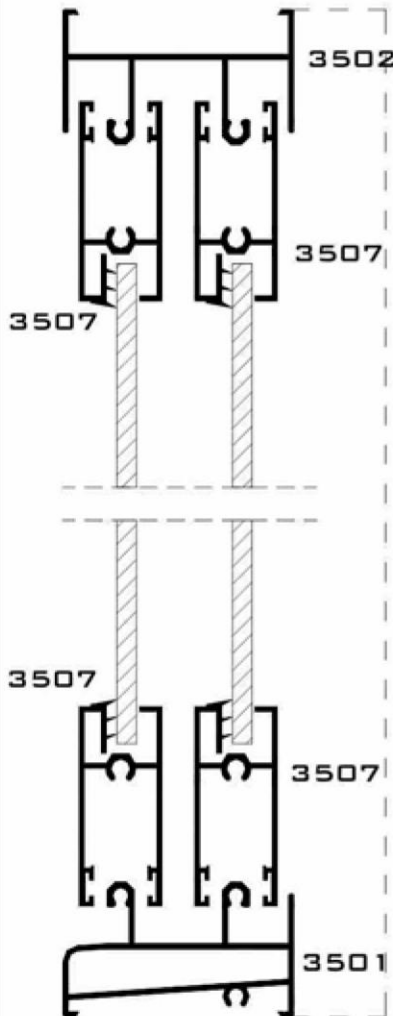

A

CORREDIZA DE 2 HOJAS					
DESCRIPCIÓN	CLAVE	CORTE	DIBUJO	CANTIDAD	MEDIDAS EN MM.
CERCO INFERIOR	3501	90°		1	B - 41
CERCO SUPERIOR	3502	90°		1	B - 41
CERCO LATERAL	3508	90°		2	A
HOJA CENTRAL	3504	90°		2	A - 53
HOJA LATERAL	3505	90°		2	A - 53
HOJA DE RUEDAS	3507	90°		4	(B - 33) / 2
* HOJA DE RUEDAS	3507	90°		6	(B - 14) / 3
** HOJA DE RUEDAS	3507	90°		8	(B - 24) / 4
CIERRE EMBUTIDO	1736		VER PAGINA HERRAJES	2	
KIT GOMAS	5117-7		VER PAGINA HERRAJES	1	
CARRETILLA	5117-0		VER PAGINA HERRAJES	4	
TORNILLOS 10 X 1"	4030-0		VER PAGINA HERRAJES	8	
TORNILLOS 12 X 1"	4035-1		VER PAGINA HERRAJES	8	
MTS. FELPA	3205		VER PAGINA HERRAJES	SEGÚN MEDIDA MARCO + HOJA	

NOTA : * PARA VENTANA DE 3 HOJAS
NOTA : ** PARA VENTANA DE 4 HOJAS



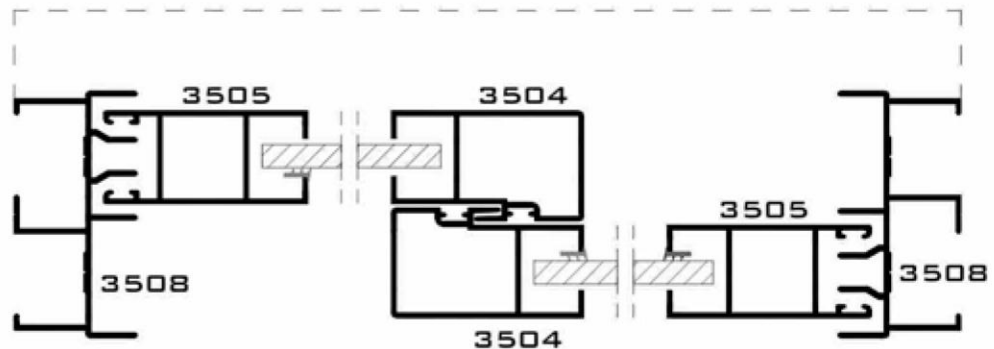

B

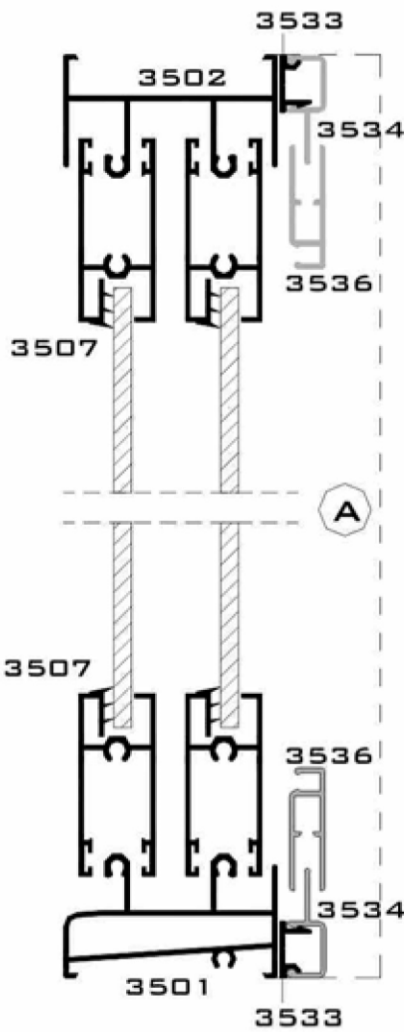

LONGITUD: 6.10 mts.

MOSQUITERO UNIVERSAL



MOSQUITERO CORREDIZO					
CONCEPTO	CLAVE	CORTE	DIBUJO	CANTIDAD	MEDIDAS EN MM.
CLIP ADAPTADOR	3533	90°		2	B
GUIA MOSQUITERO	3534	90°		2	B
HOJA LATERAL	3535	45°		2	A - 55
HOJA DE RUEDAS	3536	45°		2	B / 2
KIT MOSQUITERO	7051		VER PAGINA HERRAJES	1	
TELA MOSQUITERO				S/MED.	
GOMA MOSQUITERO	1515-7		VER PAGINA HERRAJES	S/MED.	
FELPA MOSQUITERO				S/MED.	

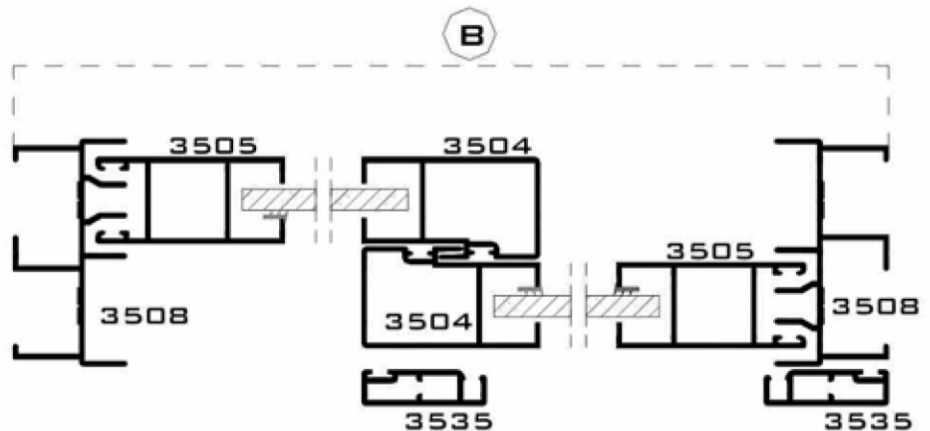

ESCALA 1:1

LONGITUD: 6.10 mts.

GRAFICA DE RESISTENCIA AL VIENTO

VIENTO

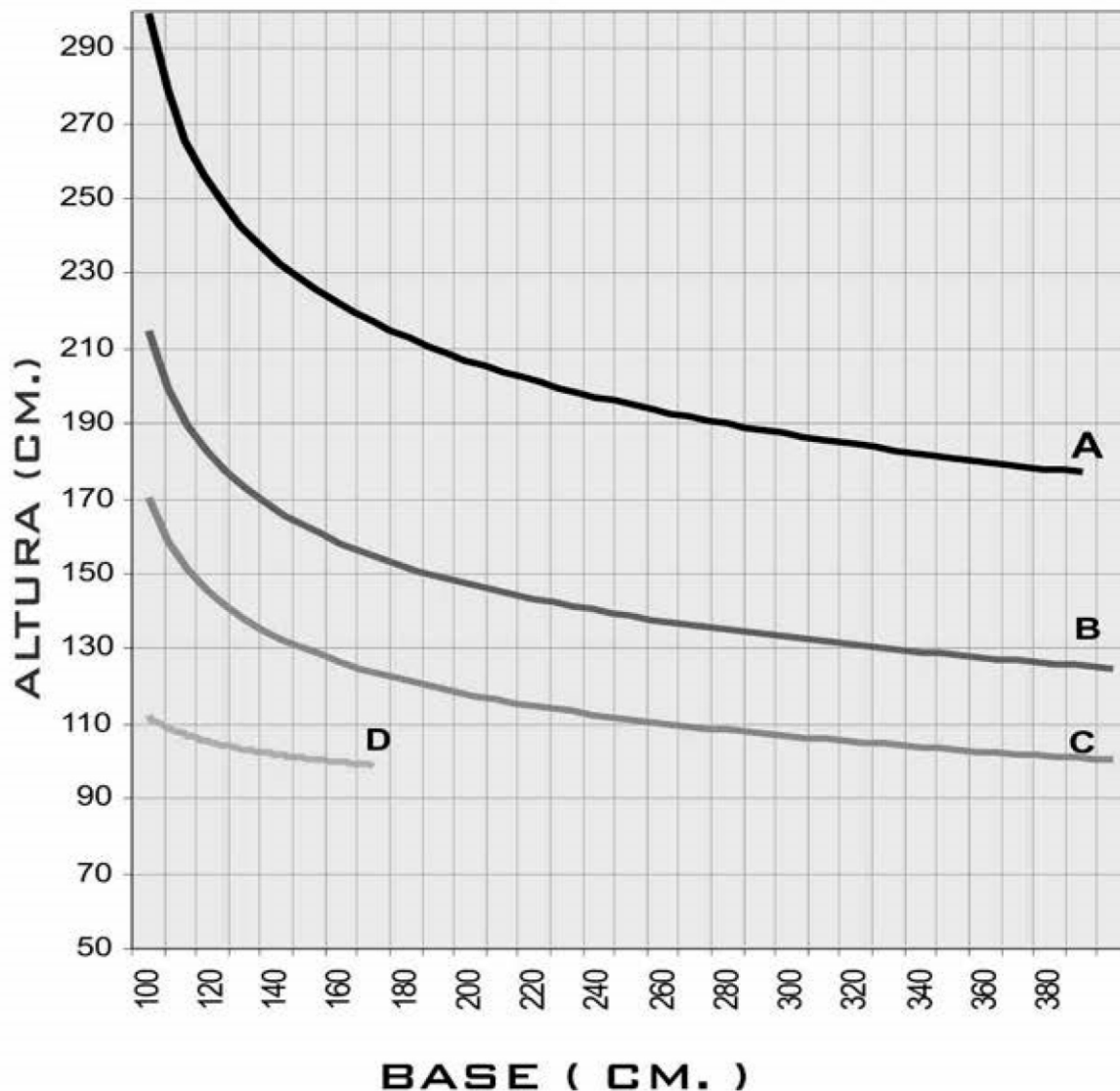

Calculo basado en un edificio de 15 Mts. de altura

A: Grandes Ciudades 92 Km/h B: Zona Residencial 115 Km/h
C: Campo Abierto 145 Km/h D: Zona Costera 213 Km/h

La Resistencia al Viento esta basada en los Perfiles y Herrajes que componen la ventana o puerta.



NOTAS GENERALES

DIMENSIONES DE LOS PERFILES:

Las dimensiones indicadas son teóricas y en milímetros y podrán variar en función de las tolerancias dimensionales de extrusión.

ALEACION:

6063 TempleT5

LONGITUD DE LAS BARRAS:

La longitud de los perfiles de estas líneas es de: 6100 mm.

MEDIDAS DE CORTE:

Las medidas de los cortes indicadas en las tablas de descuentos son exactas; en ningún caso deberán ser redondeadas en función a la precisión de corte de las máquinas disponibles por el cliente, por lo que **EXTRUSIONES METÁLICAS**, no se responsabiliza de una mala aplicación.

Todos los cortes, ensambles, mecanizados y formas de montajes que se muestran en este catálogo de **EXTRUSIONES METÁLICAS**, corresponden al estado actual de la técnica, han sido definidos con cuidado y competencia, y significan un servicio para el cliente, aportando, sin compromisos, propuestas y sugerencias. El cliente debe verificar, en cada caso, si las propuestas son aplicables a los casos que se presenten, ya que las múltiples posibilidades que se pueden realizar en la práctica no pueden ser todas representadas en este catálogo.

En ningún caso **EXTRUSIONES METÁLICAS** se hará responsable de las deficiencias de fabricación de los cancelos realizados con sus perfiles.

EXTRUSIONES METÁLICAS se reserva el derecho de realizar la modificaciones necesarias, con la finalidad de mejorar la calidad de todos sus productos.

El contenido ilustrado en el presente catálogo es propiedad exclusiva de **EXTRUSIONES METÁLICAS**, y está prohibida su reproducción, en parte o total sin su expresa autorización.