

S-1400

-  Natural Mate
-  Blanco
-  Hueso
-  Negro
-  Champán
-  Natural Brillante
-  Gris Europa
-  Nogal
-  Pino
-  Cerezo
-  Wengue
-  Colores Especiales



NUEVO PRODUCTO

61445
HOJA MONUMENTAL INTERIOR

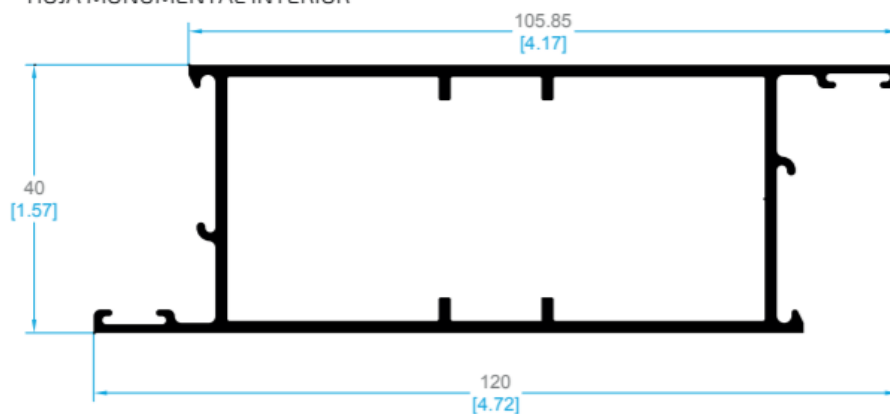

61447
INVERSOR DE APERTURA

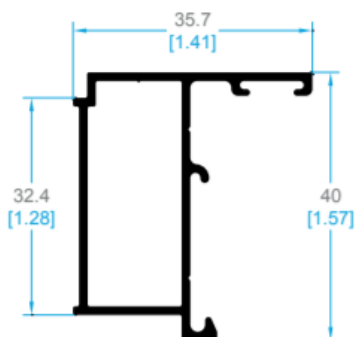

61449
MARCO CON MOSQUITERO

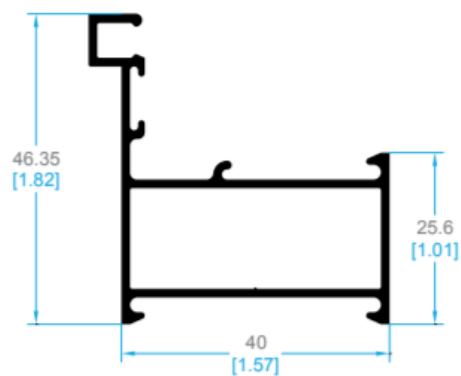

61446
ARRASTRE PUERTA

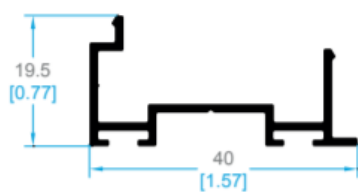

61448
JUNQUILLO 24 mm



• MEDIDAS EN MILÍMETROS. ESCALA 1:1
• MEDIDAS EN PULGADAS

TIPOS DE APERTURAS

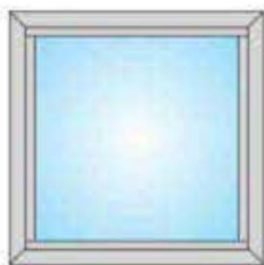

FIJO

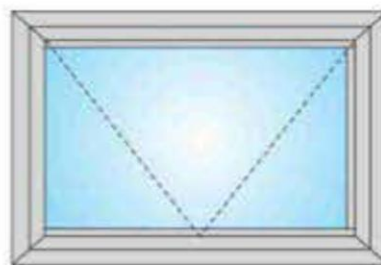

PROYECCION



INTERIOR



EXTERIOR

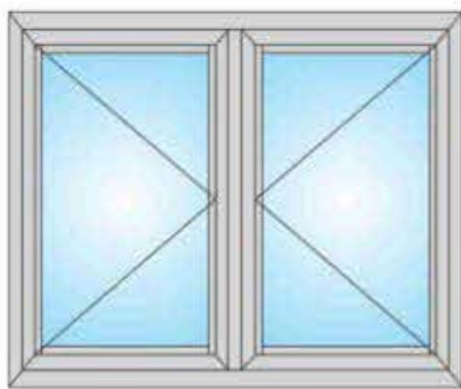

2 HOJAS INTERIOR

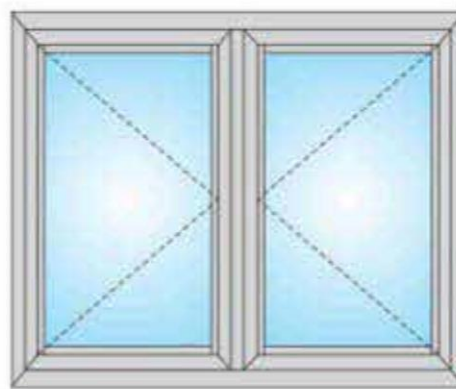

2 HOJAS EXTERIOR

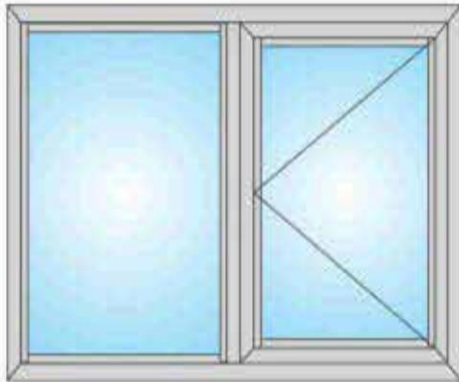

INTERIOR CON FIJO

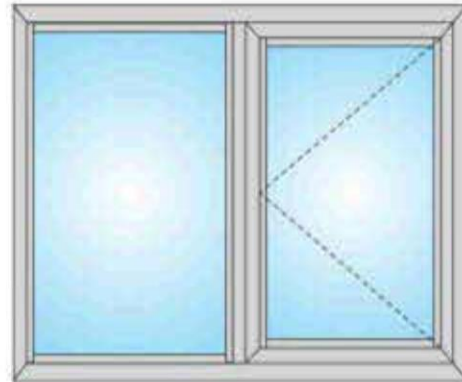

EXTERIOR CON FIJO

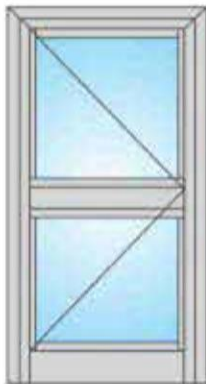

PUERTA 1 HOJA

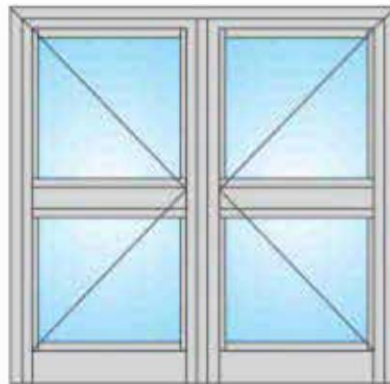

PUERTA 2 HOJAS

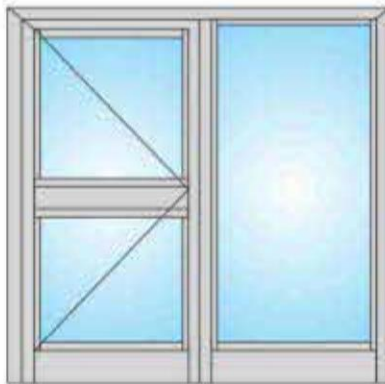

PUERTA 1 HOJA CON FIJO

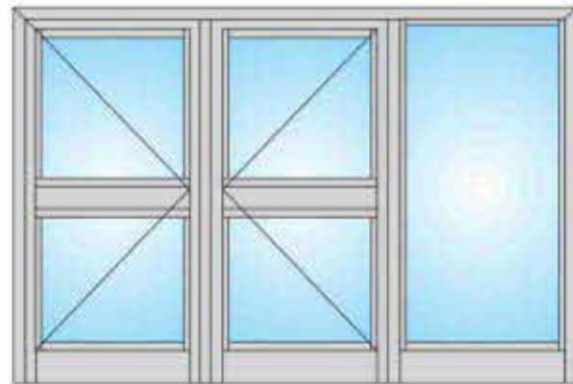

PUERTA 2 HOJAS CON FIJO

ABATIBLE SERIE 1400

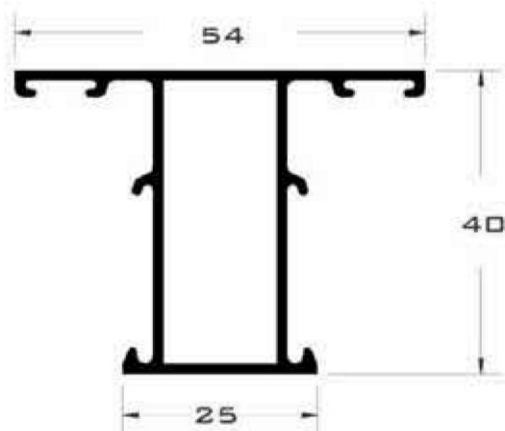

1400 PILASTRA LISA VENTANA

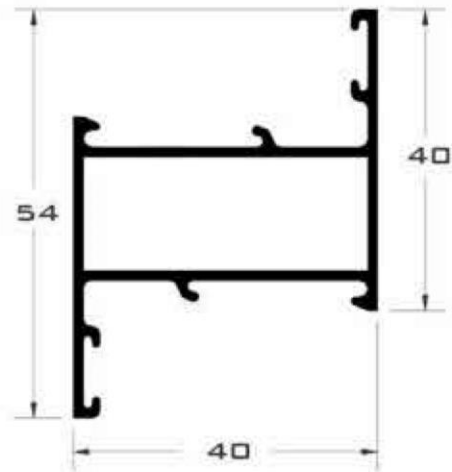

1401 HOJA LISA VENTANA

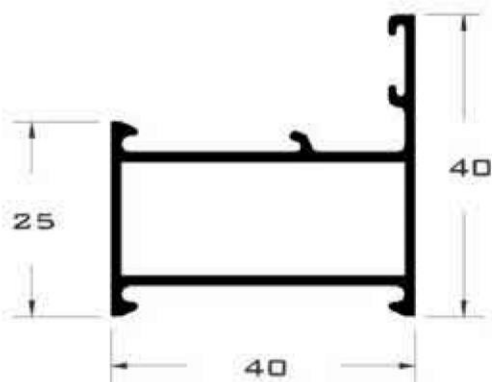

1402 CERCO LISO VENTANA

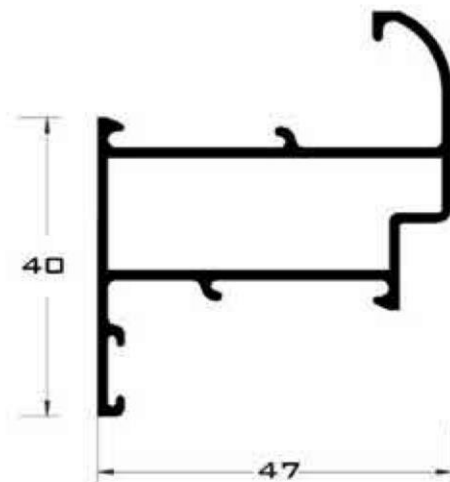

1403 HOJA VENTANA CURVA

ABATIBLE SERIE 1400

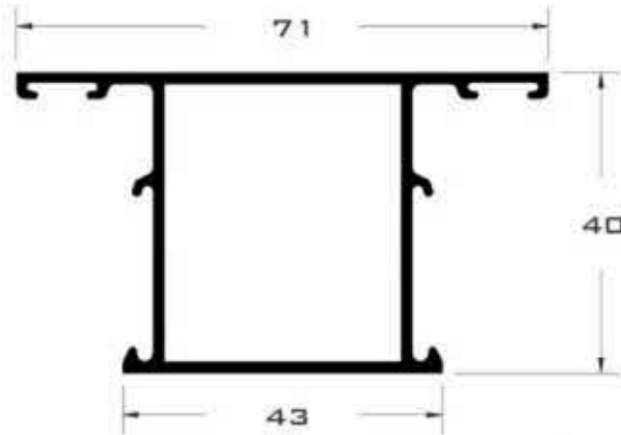

1405 PILAstra LISA PUERTA

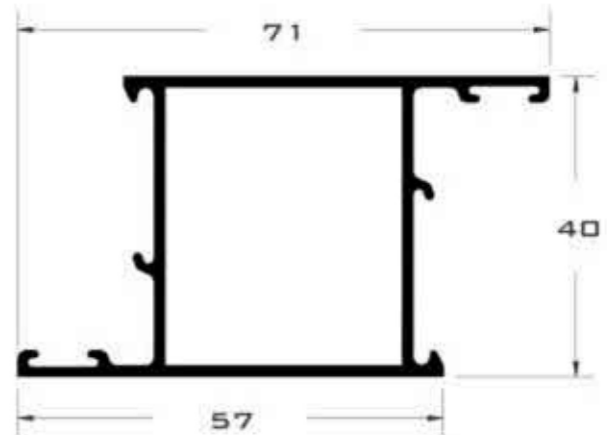

1406 HOJA LISA PUERTA

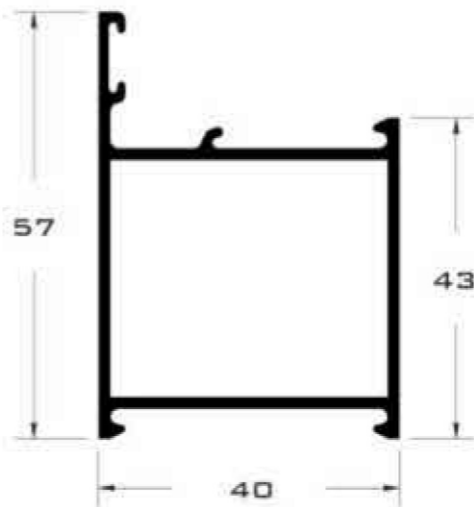

1407 CERCO LISO PUERTA



1506 PLETINA CREMONA

ABATIBLE SERIE 1400

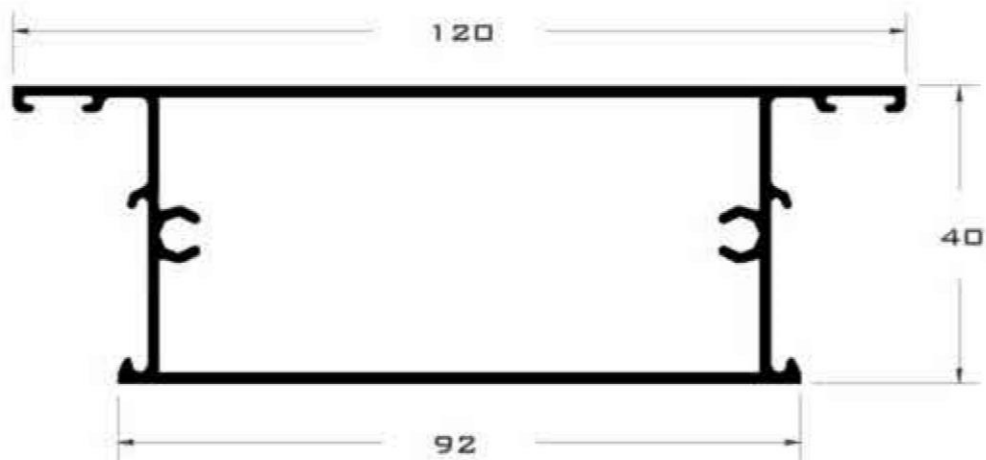

1422 ZOCALO CENTRAL

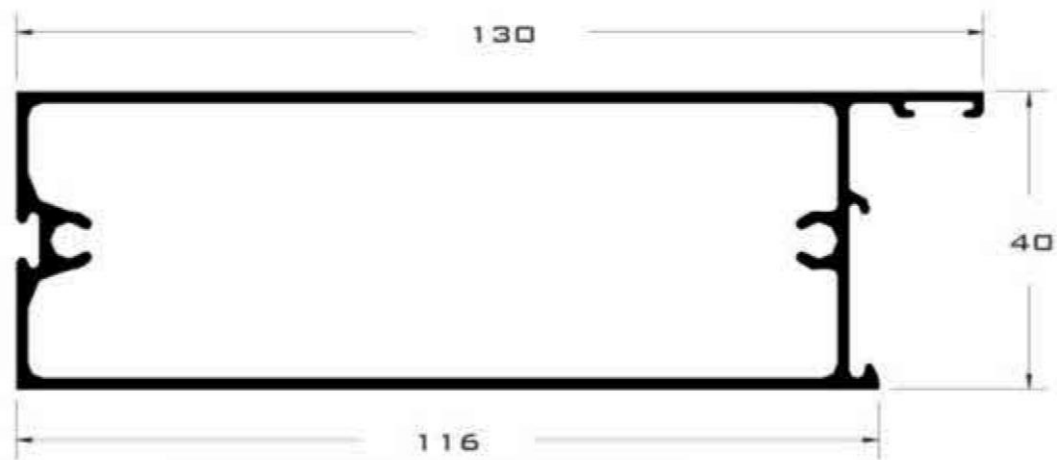

1434 ZOCALO INFERIOR

ABATIBLE SERIE 1400

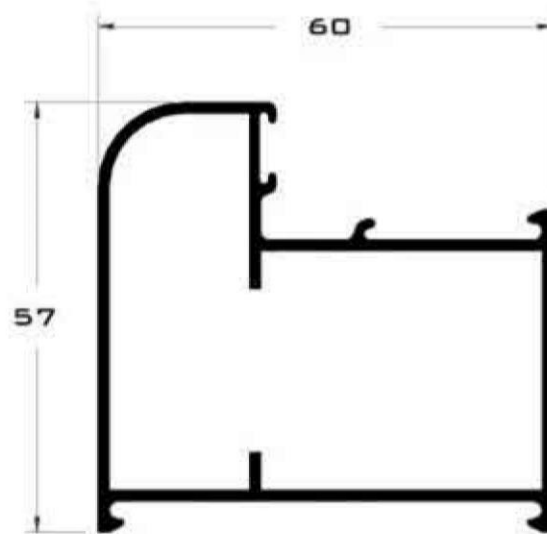

1408 CERCO PUERTA CURVO

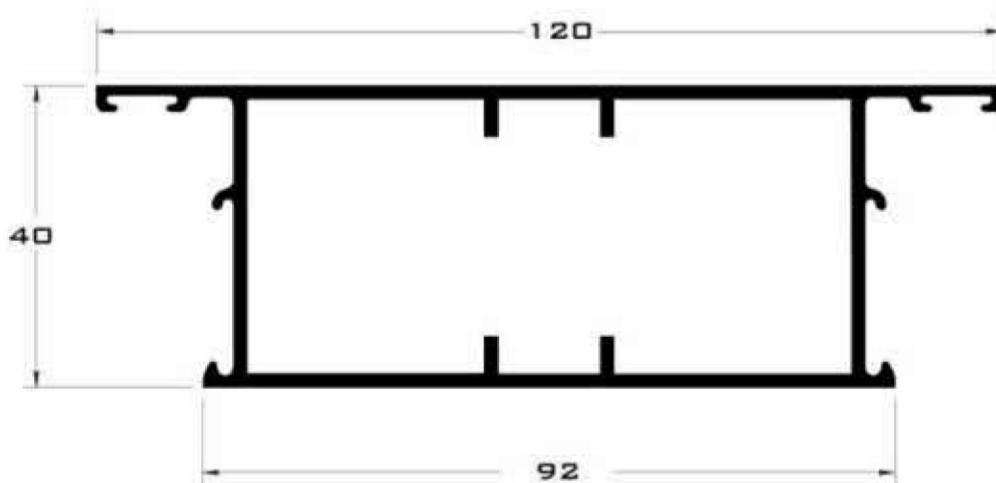

1423 HOJA MONUMENTAL

ABATIBLE SERIE 1400

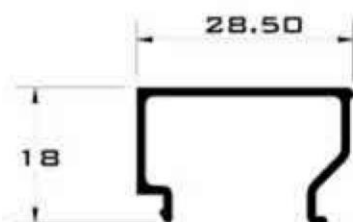

1430 JUNQUILLO ANCHO

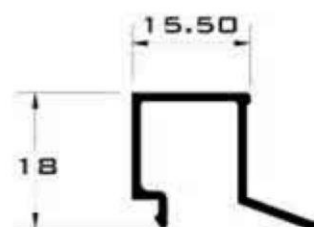

1432 JUNQUILLO ESTRECHO

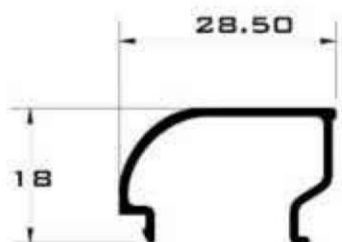

1433 JUNQUILLO REDONDO ANCHO



1429 JUNQUILLO REDONDO MEDIANO

ABATIBLE SERIE 1400

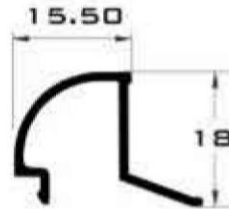

1431 JUNQUILLO REDONDO ESTRECHO

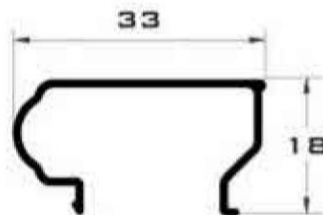

1435 JUNQUILLO RELIEVE ANCHO

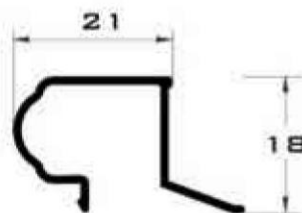

1436 JUNQUILLO RELIEVE ESTRECHO

ABATIBLE SERIE 1400

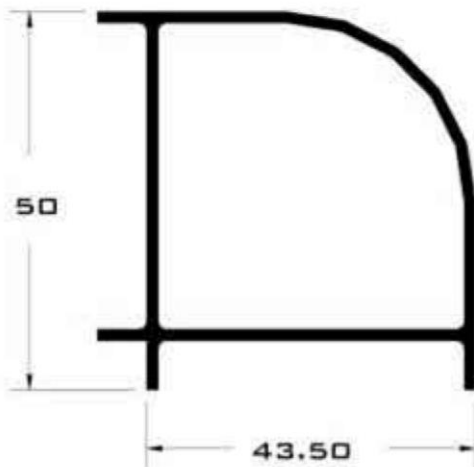

1427 ESQUINERO REDONDO

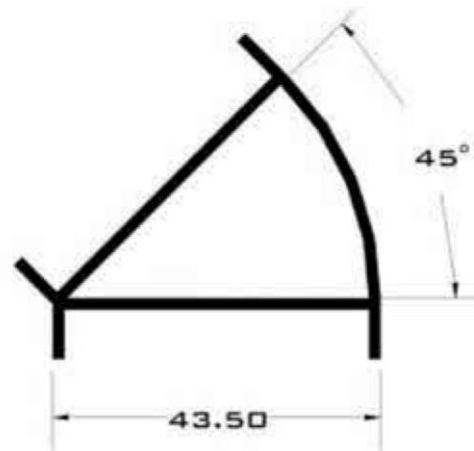

1428 ESQUINERO REDONDO 45°

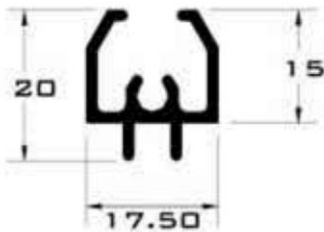

2415 RECERCADO

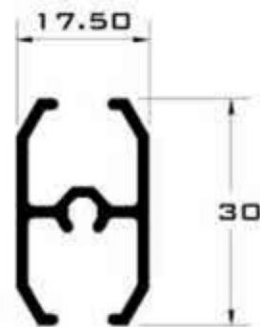

2516 CUADRICULA

HERRAJE SERIE 1400



1311-0 Escuadra de Ventana

Descripción:

Escuadra de aluminio extruido con opresor de acero inoxidable para ensamblar los perfiles 1400, 1401, 1402 y 1403.



1312-0 Escuadra de Puerta

Descripción:

Escuadra de aluminio extruido con opresor de acero inoxidable para ensamblar los perfiles 1405, 1406, 1407 y 1408.



1313-0 Escuadra Graduable Centrada

1313-1 Escuadra Graduable Desplazada

Descripción:

Escuadra graduable de aluminio extruido centrada o desplazada para ensamblar a diferentes grados los perfiles 1400, 1401, 1402 y 1403.



1314-0 Unión Pilastra Ventana

Descripción:

Unión de aluminio extruido que mediante un opresor y un tornillo podemos fijar en el perfil 1400 para la instalación de intermedios horizontales y verticales.

HERRAJE SERIE 1400



1315-0 Unión Pilastra Puerta

Descripción:

Unión de aluminio extruido que mediante un opresor y un tornillo podemos fijar en el perfil 1405 para la instalación de intermedios horizontales y verticales.



1512-7 Goma de Base Rígida

Descripción:

Perfil coextruido en pvc y caucho que se utiliza como empaque interior y exterior para conseguir una buena hermeticidad en ventanas y puertas, se instala en los perfiles 1400, 1401, 1402, 1403, 1405, 1407 y 1408.



1518-7 Goma de Base Rígida Caucho

Descripción:

Perfil coextruido en pvc y TPR que se utiliza como empaque interior y exterior para conseguir una buena hermeticidad en ventanas y puertas, se instala en los perfiles 1400, 1401, 1402, 1403, 1405, 1407 y 1408.



1520-7 Goma de Base Rígida Peine

Descripción:

Perfil coextruido en pvc y TPR que se utiliza como empaque interior y exterior para conseguir una buena hermeticidad en ventanas y puertas, se instala en los perfiles 1400, 1401, 1402, 1403, 1405, 1407 y 1408.

HERRAJE SERIE 1400

1519-7 Goma de Base Rígida Respaldo



Descripción:

Perfil coextruido en pvc y caucho que se utiliza como respaldo para la instalación de vidrio asegurando una buena hermeticidad en ventanas y puertas, se instala sobre los perfiles 1400, 1401, 1402, 1405, 1407 y 1408.

1411-7 Juego Tapón Pilastra



Descripción:

Juego de Tapones de plástico inyectado para instalar en el perfil 1400, en la fabricación de ventanas o puertas de 2 hojas, evitando filtraciones de aire, agua y polvo.

1410 Cierre de Presión



Descripción:

Cierre de presión de aluminio inyectado con suplementos de plástico, para poder aplicar en ventanas abatibles tanto de apertura interior, exterior, proyección y pivotante.

1907 Bisagra 2 palas



Descripción:

Bisagra de 2 cuerpos de aluminio extruido con casquillos de nylon, eje de acero zincado y placas de aluminio que se fijan mediante tornillos de acero inoxidable sin necesidad de realizar perforaciones, se instala sobre los perfiles 1400, 1401, 1402 y 3510.

Soporta un peso de 30 kg.

HERRAJE SERIE 1400

1906 Bisagra 3 palas



Descripción:

Bisagra de 3 cuerpos de aluminio extruido con casquillos de nylon, eje de acero zincado y placas de aluminio que se fijan mediante tornillos de acero inoxidable sin necesidad de realizar perforaciones, se instala sobre los perfiles 1405, 1406, 1407, 1408 y 3510.

Soporta un peso de 40 kg.

1408 Juego Manillas Recuperable



Descripción:

Manillas de aluminio inyectado con muelle de recuperación y placa giratoria para cubrir los tornillos de fijación. Sirven como complemento para la instalación de la cerradura.

2211-0 Cerradura Pala y Manilla 25 mm



Descripción:

Cerradura fabricada con caja en acero zincado, frente y cerradero en acero inoxidable. La entrada en el cilindro es de 25 mm para su perfecta instalación en los perfiles 1405, 1406 y 1423.

HERRAJE SERIE 1400



2231-0 Cerradura Pala y Manilla 25 mm 3 Puntos

Descripción:

Cerradura fabricada con caja en acero zincado, frente y cerradero en acero inoxidable, consta de 3 puntos de cierre para mayor seguridad. La entrada en el cilindro es de 25 mm para su perfecta instalación en los perfiles 1405, 1406 y 1423.



6004 Compas

Descripción:

Compas de aluminio extruido, que se utiliza en las ventanas de apertura basista, para limitar su apertura.



6005 Golpete

Descripción:

golpete fabricado de aluminio extruido con suplemento de nylon, que se utiliza en las ventanas de apertura basista.

HERRAJE SERIE 1400



- 1707 Cremona 1 Hoja Izquierda
- 1709 Cremona 1 Hoja Derecha
- 1711 Cremona 2 Hojas Derecha
- 1712 Cremona 2 Hojas Izquierda

Descripción:

Cremona fabricada de aluminio inyectado, para la fabricación de ventanas de apertura interior tanto en 1 hoja como en 2 hojas, se recomienda su instalación a partir de 800 mm de altura.



1710 Cremona Apertura Exterior

Descripción:

Cremona de aluminio inyectado con placa giratoria para giratoria para cubrir los tornillos de fijación y patillas ajustables.



7107-0 Kit 1 Hoja

Descripción:

Kit fabricado en nylon inyectado compuesto por terminales, cerraderos y conectores que se adaptan a la cremona, recomendamos su instalación en hojas de apartir de 800 mm de altura.

HERRAJE SERIE 1400



7054-0 Kit 2 Hojas

Descripción:

Kit fabricado en nylon inyectado compuesto por terminales, cerraderos y conectores que se adaptan a la cremona, recomendamos su instalación en hojas de a partir de 800 mm de altura.



7109 Pasador Plano 260 mm

Descripción:

Pasador fabricado en aluminio extruido con terminal de acero inoxidable para la fijación de la 2a. hoja en puertas, se instala en el perfil 1400.



3207 Tapón de Desagüe

Descripción:

Tapa fabricada de PVC inyectado, que se utiliza para cubrir el dren realizado en el perfil y evitar la filtración de aire, agua y polvo.



HERRAJE SERIE 1400



1908 Juego Bisagras Pivotante

Descripción:

Juego de bisagras pivotante fabricadas en aluminio inyectado especialmente para fabricar la apertura pibotante.



1750 Juego Tirador Puerta Premium

Descripción:

Tirador de aluminio extruido, para su instalación en puertas residenciales, fijandolo mediante tornillos de doble rosca y separadores.



7106 Adaptador para junquillo redondo

Descripción:

Esquinero en inyección de zamak, para facilitar la instalación del junquillo 1433 cortandolo a 90°.

DETALLE ENSAMBLES

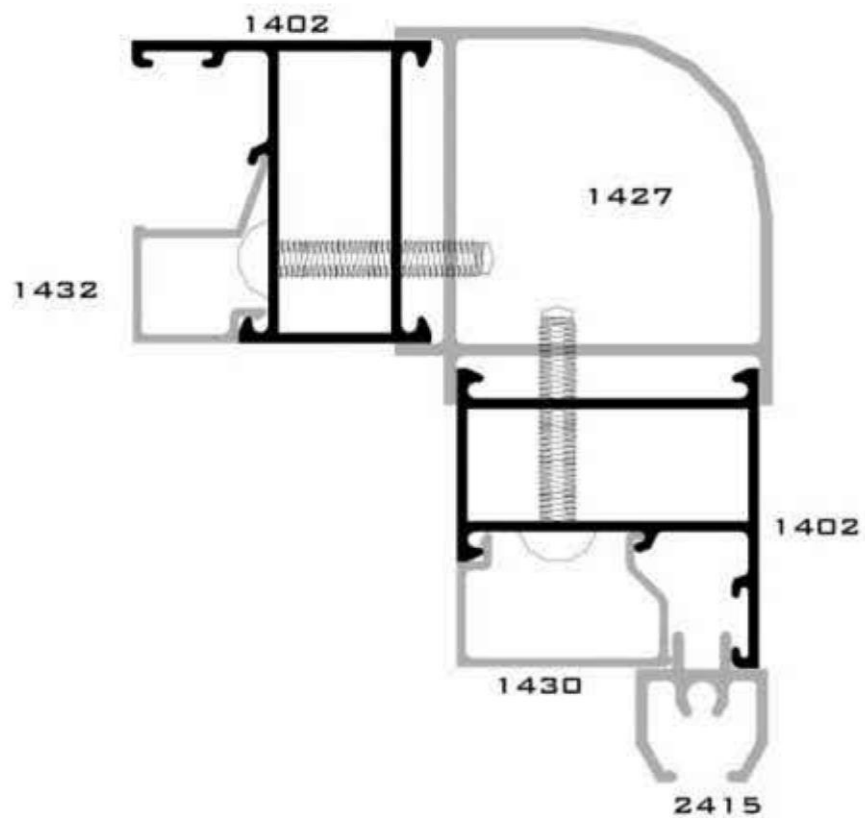

DETALLE ENSAMBLES

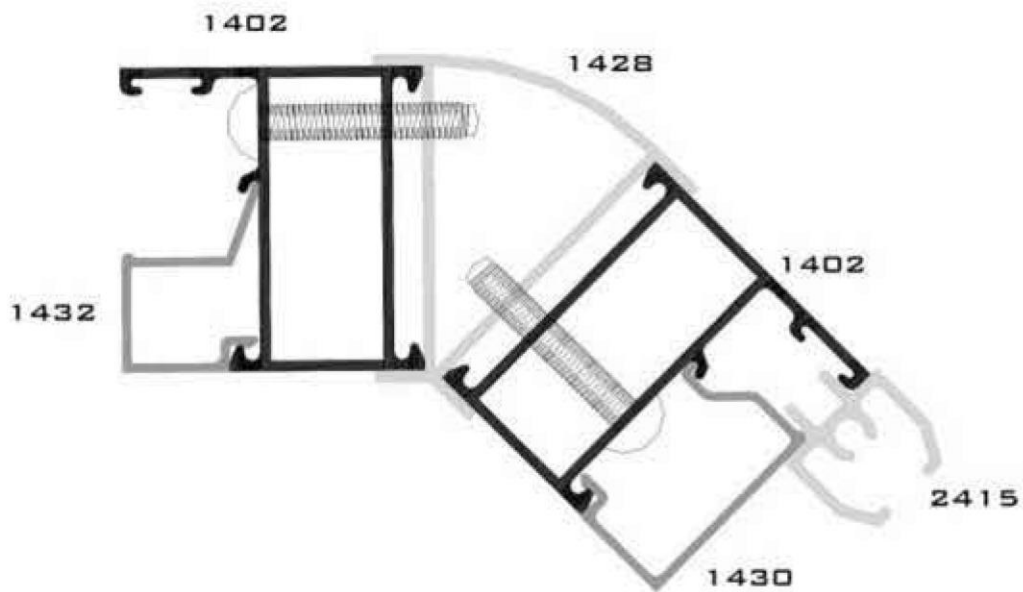

HUECOS PARA CRISTAL

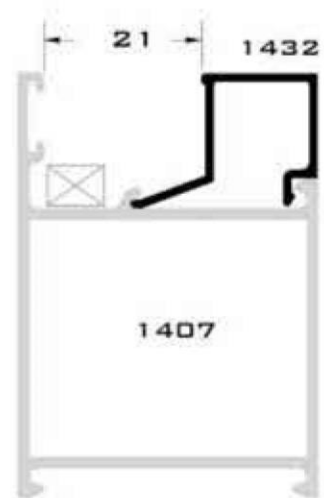
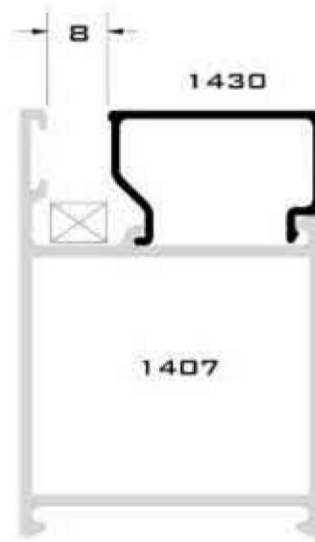

VENTANA UNA HOJA

SERIE 1400

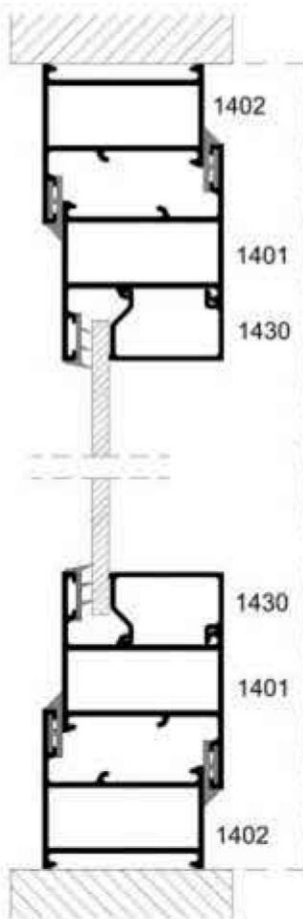

VENTANA 1 HOJA					
DESCRIPCION	CLAVE	CORTE	DIBUJO	CANTIDAD	MEDIDAS EN MM.
CERCO LISO VENTANA	1402	45°		2	A
CERCO LISO VENTANA	1402	45°		2	B
HOJA LISA VENTANA	1401	45°		2	A - 41.2
HOJA LISA VENTANA	1401	45°		2	B - 41.2
JUNQUILLO	1430 Y 1432	90°		2	A - 149.5
JUNQUILLO	1430 Y 1432	90°		2	B - 121.5
JUNQUILLO CURVO	1433	90°		2	A Y B - 149.5
JUNQUILLO CURVO	1433	45°		2	A Y B - 113.5
CIERRE DE PRESION	1410		HERRAJES	1	
ESCUADRA VENTANA	1311-0		VER PAGINA HERRAJES	8	
MTS. GOMA RIGIDA	1512-7		VER PAGINA HERRAJES	SEGUN MEDIDA MARCO + HOJA	
BISAGRA 2 PALAS	1907		VER PAGINA HERRAJES	2	

A

B

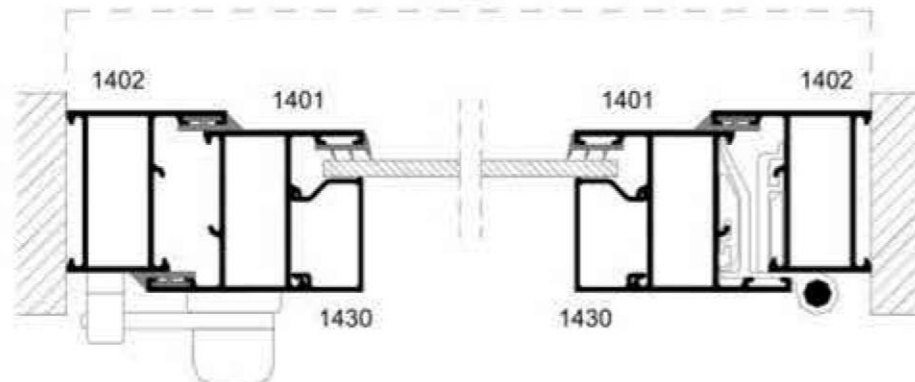





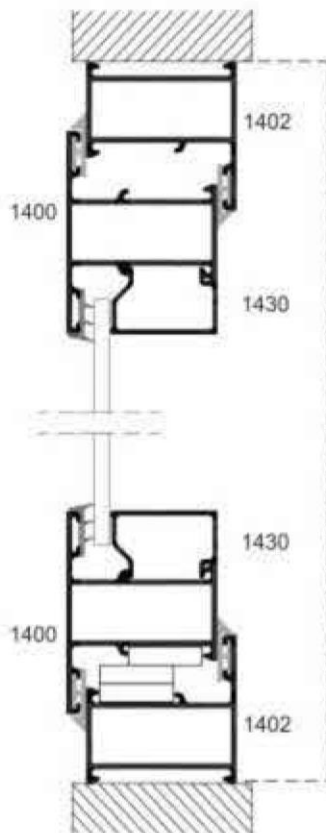



VENTANA EXTERIOR

SERIE 1400



A

VENTANA EXTERIOR					
DESCRIPCIÓN	CLAVE	CORTE	DIBUJO	CANTIDAD	MEDIDAS EN MM.
CERCO LISO VENTANA	1402	45°		2	A
CERCO LISO VENTANA	1402	45°		2	B
PILASTRA LISA VENTANA	1400	45°		2	A - 41.2
PILASTRA LISA VENTANA	1400	45°		2	B - 41.2
JUNQUILLO	1430 Y 1432	90°		2	A - 149.5
JUNQUILLO	1430 Y 1432	90°		2	B - 121.5
JUNQUILLO CURVO	1433	90°		2	A Y B - 149.5
JUNQUILLO CURVO	1433	45°		2	A Y B - 113.5
CIERRE DE PRESION	1410		VER PAGINA HERRAJES	1	
ESCUADRA VENTANA	1311-0		VER PAGINA HERRAJES	8	
MTS. GOMA RIGIDA	1512-7		VER PAGINA HERRAJES	SEGUN MEDIDA MARCO + HOJA	
BISAGRA 2 PALAS	1907		VER PAGINA HERRAJES	2	
COMPAS LIMITADOR	6012-0		VER PAGINA HERRAJES	1	

B

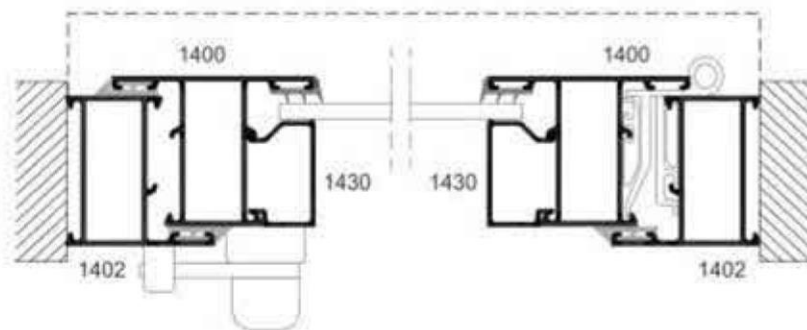

VENTANA PROYECCION

SERIE 1400

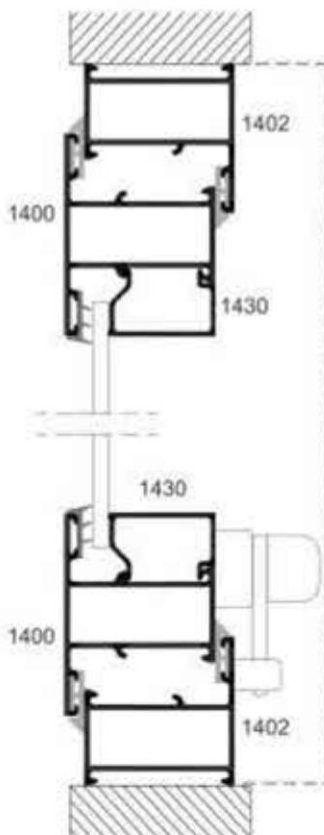

A

VENTANA PROYECCION					
DESCRIPCIÓN	CLAVE	CORTE	DIBUJO	CANTIDAD	MEDIDAS EN MM.
CERCO LISO VENTANA	1402	45°		2	A
CERCO LISO VENTANA	1402	45°		2	B
PILASTRA LISA VENTANA	1400	45°		2	A - 41.2
PILASTRA LISA VENTANA	1400	45°		2	B - 41.2
JUNQUILLO	1430 Y 1432	90°		2	A - 149.5
JUNQUILLO	1430 Y 1432	90°		2	B - 121.5
JUNQUILLO CURVO	1433	90°		2	A Y B - 149.5
JUNQUILLO CURVO	1433	45°		2	A Y B - 113.5
CIERRE DE PRESION	1410		VER PAGINA HERRAJES	1	
ESCUADRA VENTANA	1311-0		VER PAGINA HERRAJES	8	
MTS. GOMA RIGIDA	1512-7		VER PAGINA HERRAJES	SEGUN MEDIDA MARCO + HOJA	
BISAGRA 2 PALAS	1907		VER PAGINA HERRAJES	2	
COMPAS LIMITADOR	6012-0		VER PAGINA HERRAJES	2	

B

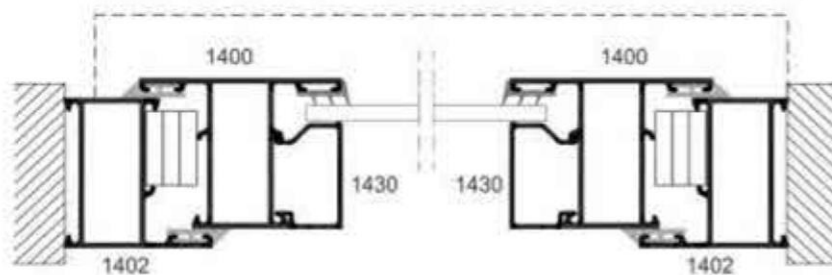

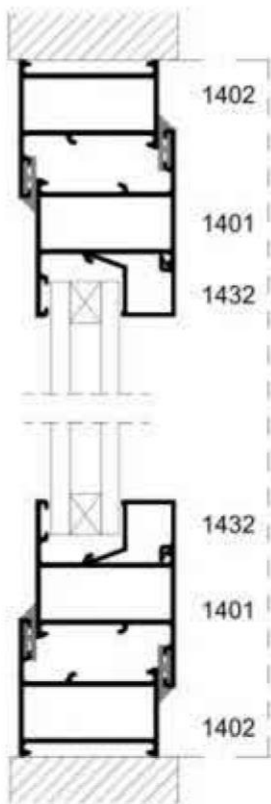

VENTANA Dos HOJAS

SERIE 1400



A

VENTANA 2 HOJAS					
DESCRIPCIÓN	CLAVE	CORTE	DIBUJO	CANTIDAD	MEDIDAS EN MM.
CERCO LISO VENTANA	1402	45°		2	A
CERCO LISO VENTANA	1402	45°		2	B
HOJA LISA VENTANA	1401		4	A - 41.2	
HOJA LISA VENTANA	1401	45°		4	(B - 57) / 2
PILASTRA LISA VENTANA	1400	90°		1	A - 99
PLETINA CREMONA	1506	90°		2	(A - 253) / 2
JUNQUILLO	1430 Y 143	90°		4	A - 149.5
JUNQUILLO	1430 Y 143	90°		4	(B - 217.5) / 2
JUNQUILLO CURVO	1433	90°		2	A - 149.5
JUNQUILLO CURVO	1433	90°		2	(B - 271.5) / 2
JUNQUILLO CURVO	1433	45°		2	A - 113.5
JUNQUILLO CURVO	1433	45°		2	(B - 201.5) / 2
CREMONA 2 HOJAS	1711		VER PAGINA HERRAJES	1	
JGO. TAPON PILASTRA	1411-7		VER PAGINA HERRAJES	1	
ESCUADRA VENTANA	1311-0		VER PAGINA HERRAJES	12	
MTS. GOMA RIGIDA	1512-7		VER PAGINA HERRAJES	SEGUN MEDIDA MARCO + HOJA	
BISAGRA 2 PALAS	1907		VER PAGINA HERRAJES	4	

B

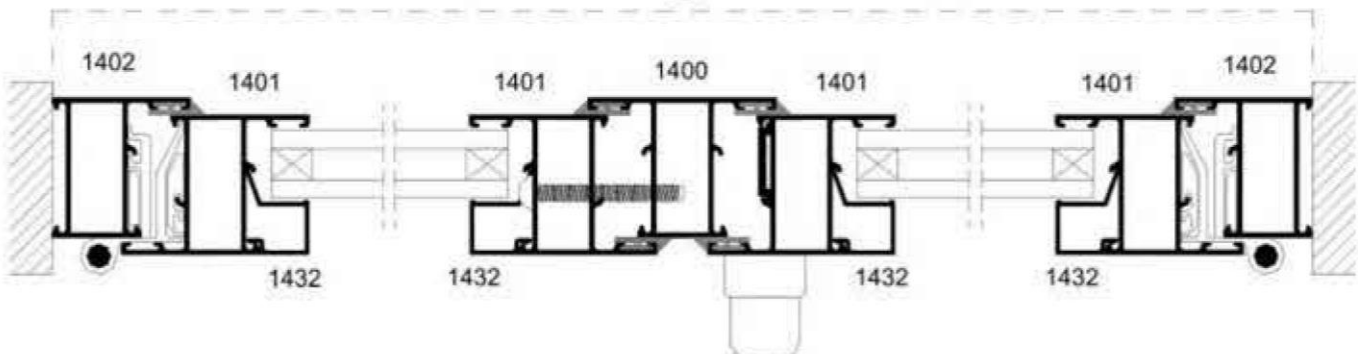

PUERTA UNA HOJA

SERIE 1400

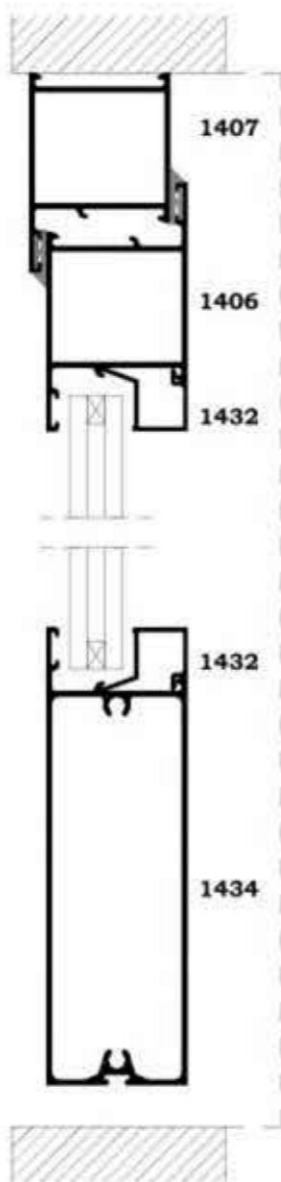

A

PUERTA 1 HOJA					
DESCRIPCIÓN	CLAVE	CORTE	DIBUJO	CANTIDAD	MEDIDAS EN MM.
CERCO LISO PUERTA	1407	45°-90°		2	A
CERCO LISO PUERTA	1407	45°		1	B
HOJA LISA PUERTA	1406	45°-90°		2	A - 43.5
HOJA LISA PUERTA	1406	45°		1	B - 75
ZOCALO CENTRAL	1422	90°		1	B - 188.5
ZOCALO INFERIOR	1434	90°		1	B - 188.5
JUNQUILLO	1430 Y 1432	90°		2	A - 243.5
JUNQUILLO	1430 Y 1432	90°		2	B - 188.5
JUNQUILLO REDONDO	1433	90°		2	A - 243.5
JUNQUILLO REDONDO	1433	90°		2	B - 216.5
JUNQUILLO REDONDO	1433	45°		2	A - 280.25
JUNQUILLO REDONDO	1433	45°		2	B - 180.5
CERRADURA	2211-0		VER PAGINA HERRAJES	1	
ESCUADRA PUERTA	1312-0		VER PAGINA HERRAJES	4	
MTS. GOMA RIGIDA	1512-7		VER PAGINA HERRAJES	SEGÚN MEDIDA MARCO + HOJA	
BISAGRA 3 PALAS	1906		VER PAGINA HERRAJES	2	
JGO. MANILLAS	1408		VER PAGINA HERRAJES	1	

B

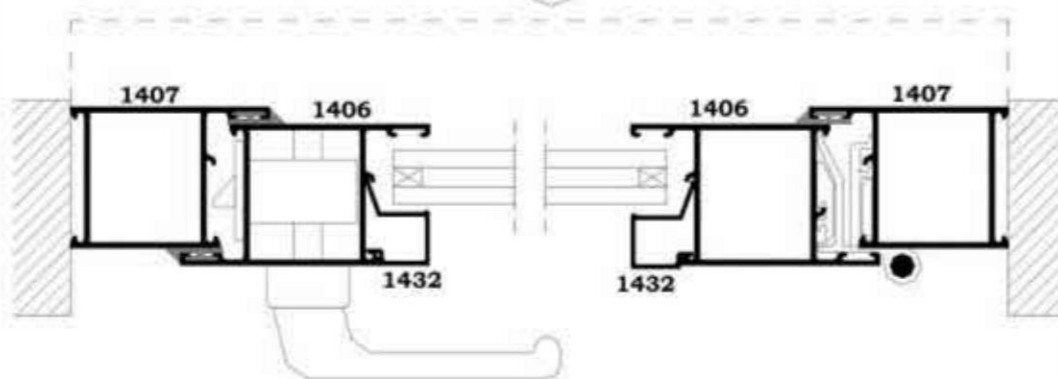

PUERTA DOS HOJA

SERIE 1400

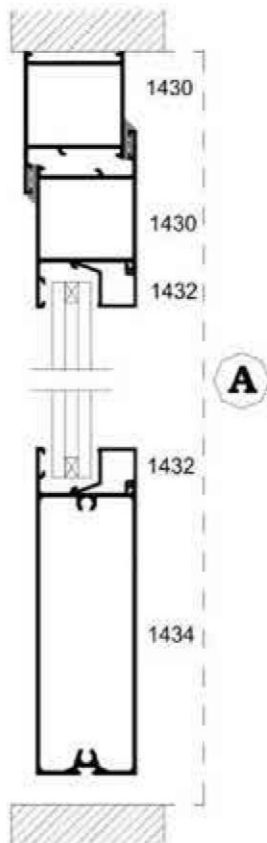

PUERTA 2 HOJAS					
DESCRIPCIÓN	CLAVE	CORTE	DIBUJO	CANTIDAD	MEDIDAS EN MM.
CERCO LISO PUERTA	1407	45°-90°		2	A
CERCO LISO PUERTA	1407	45°		1	B
HOJA LISA PUERTA	1406	45°-90°		4	A - 43.5
HOJA LISA PUERTA	1406	45°		2	(B - 87.3) / 2
PILASTRA LISA VENTANA	1400	90°		1	A - 72.5
ZOCALO CENTRAL	1422	90°		2	(B - 291.3) / 2
ZOCALO INFERIOR	1434	90°		2	(B - 291.3) / 2
JUNQUILLO	1430 Y 1432	90°		4	A - 243.5
JUNQUILLO	1430 Y 1432	90°		4	(B - 306.8) / 2
JUNQUILLO CURVO	1433	90°		2	A - 243.5
JUNQUILLO CURVO	1433	90°		2	(B - 361.6) / 2
JUNQUILLO CURVO	1433	45°		2	A - 208.25
JUNQUILLO CURVO	1433	45°		2	(B - 291.3) / 2
CERRADURA	2211-0		VER PAGINA HERRAJES	1	
JGO. TAPON PILASTRA	1411		VER PAGINA HERRAJES	1	
ESCUADRA PUERTA	1312		VER PAGINA HERRAJES	6	
MTS. GOMA RIGIDA	1512		VER PAGINA HERRAJES		SEGUN MEDIDA MARCO + HOJA
BISAGRA 3 PALAS	1906		VER PAGINA HERRAJES	4	
JGO. MANILLAS	1408		VER PAGINA HERRAJES	1	
PASADOR PLANO	7109		VER PAGINA HERRAJES	2	

B

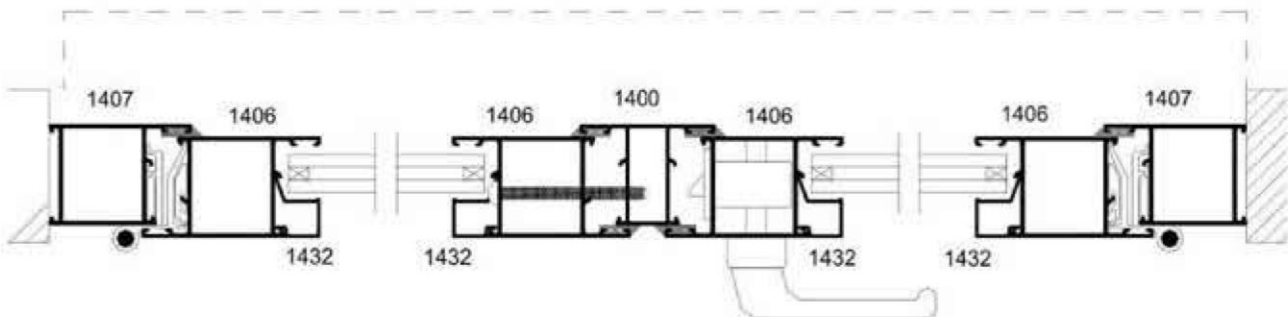



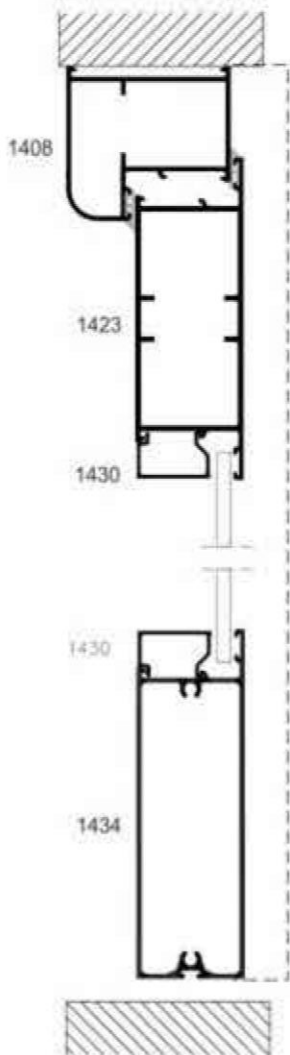

PUERTA MONUMENTAL

SERIE 1400



A

PUERTA MONUMENTAL					
DESCRIPCIÓN	CLAVE	CORTE	DIBUJO	CANTIDAD	MEDIDAS EN MM.
CERCO CURVO PUERTA	1408	45°-90°		2	A
CERCO CURVO PUERTA	1408	45°		2	B
HOJA MONUMENTAL	1423	45°-90°		2	A - 43.5
HOJA MONUMENTAL	1423	45°		1	B - 75
ZOCALO INFERIOR	1434	90°		1	B - 279
JUNQUILLO	1430 Y 1432	90°		2	A - 292.7
JUNQUILLO	1430 Y 1432	90°		2	B - 287
JUNQUILLO REDONDO	1433	90°		2	A - 292.7
JUNQUILLO REDONDO	1433	90°		2	B - 314.9
JUNQUILLO REDONDO	1433	45°		2	A - 257.3
JUNQUILLO REDONDO	1433	45°		2	B - 279
CERRADURA	2211-0		VER PAGINA HERRAJES	1	
ESCUADRA PUERTA	1312-0		VER PAGINA HERRAJES	4	
MTS. GOMA RIGIDA	1512-7		VER PAGINA HERRAJES	SEGÚN MEDIDA MARCO + HOJA	
BISAGRA 3 PALAS	1906		VER PAGINA HERRAJES	2	
JGO. MANILLAS	1408		VER PAGINA HERRAJES	1	

B

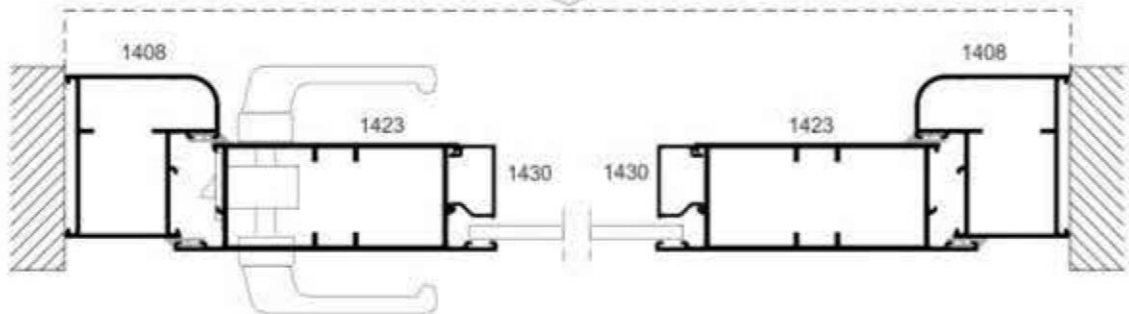

VENTANA SERIE 1400

DETALLE DE ARMADO

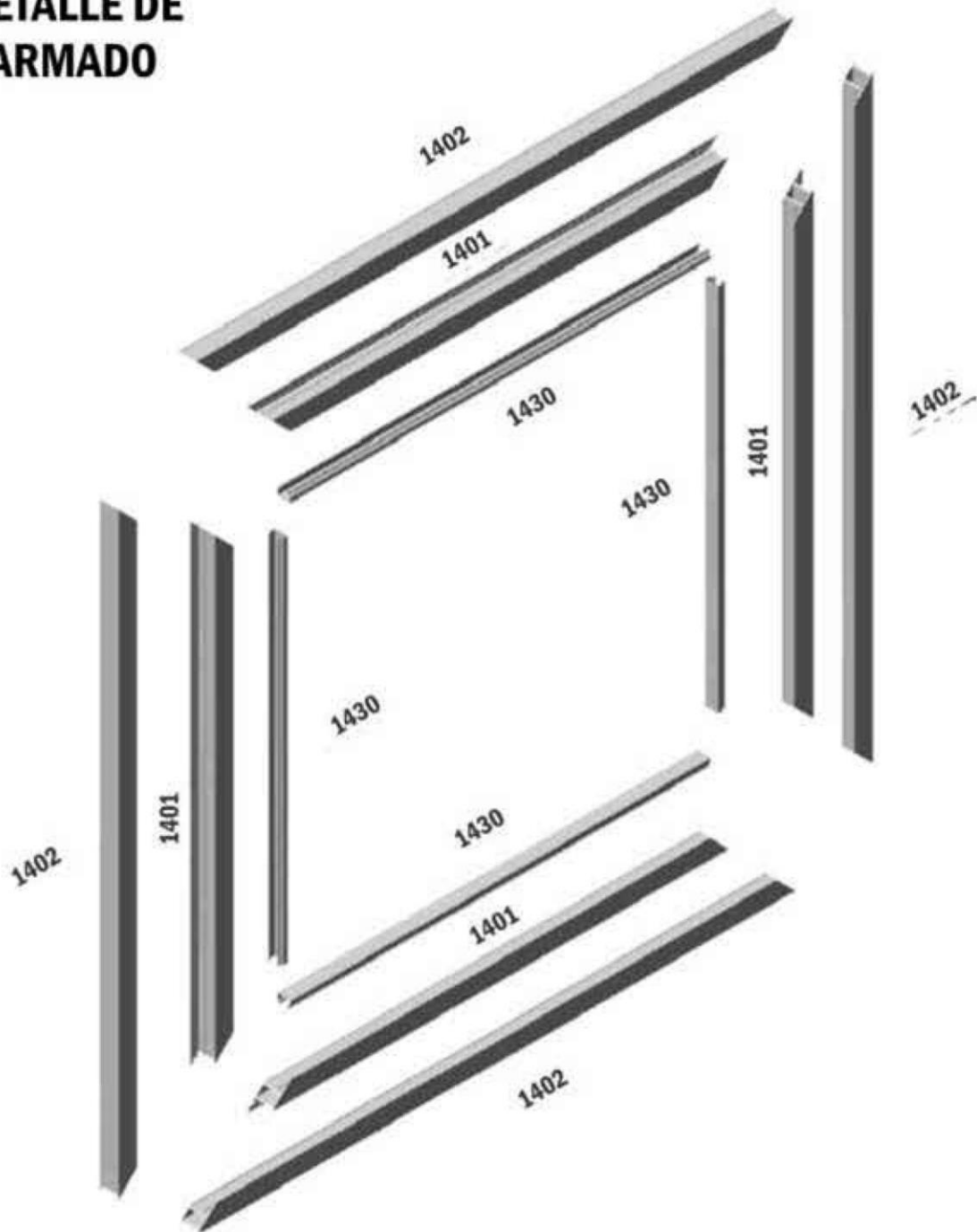

PUERTA SERIE 1400

DETALLE DE ARMADO

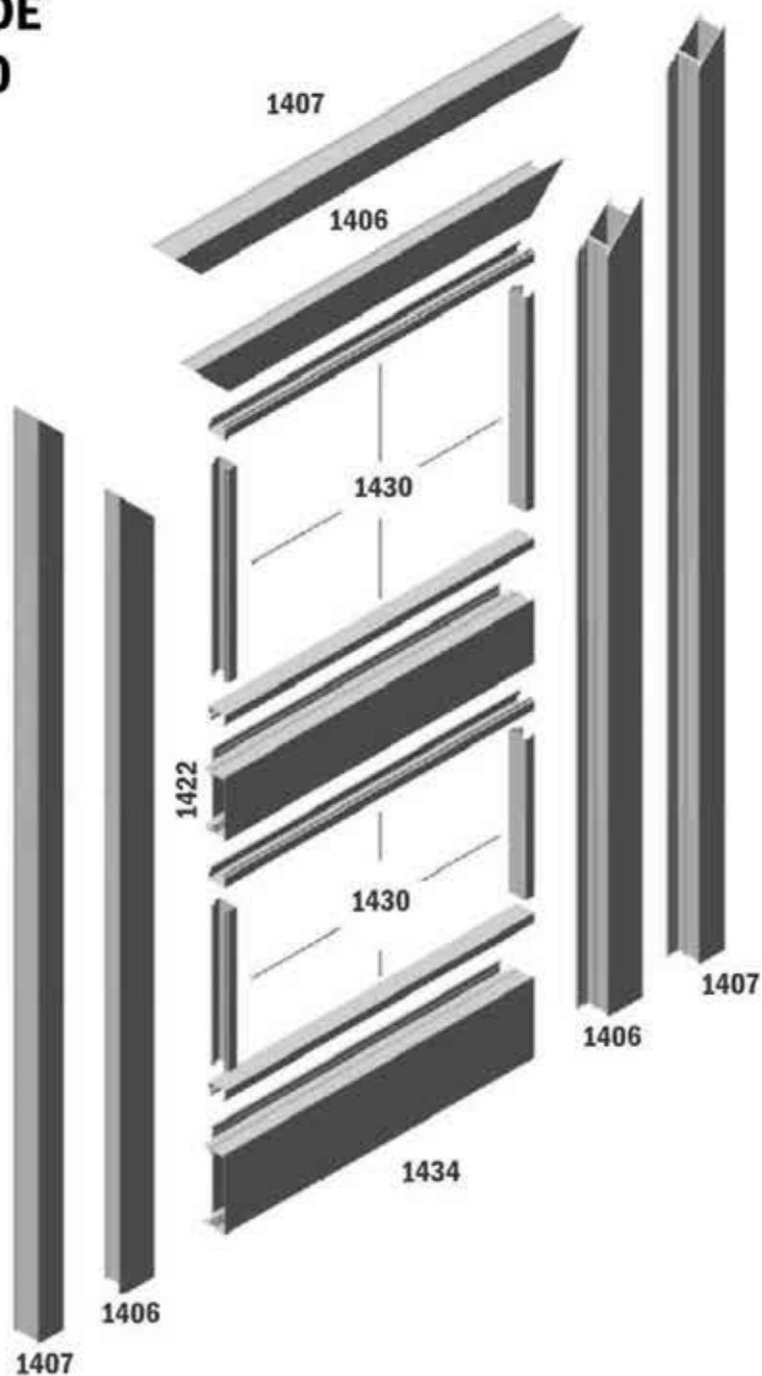



MONUMENTAL SERIE 1400

DETALLE DE ARMADO

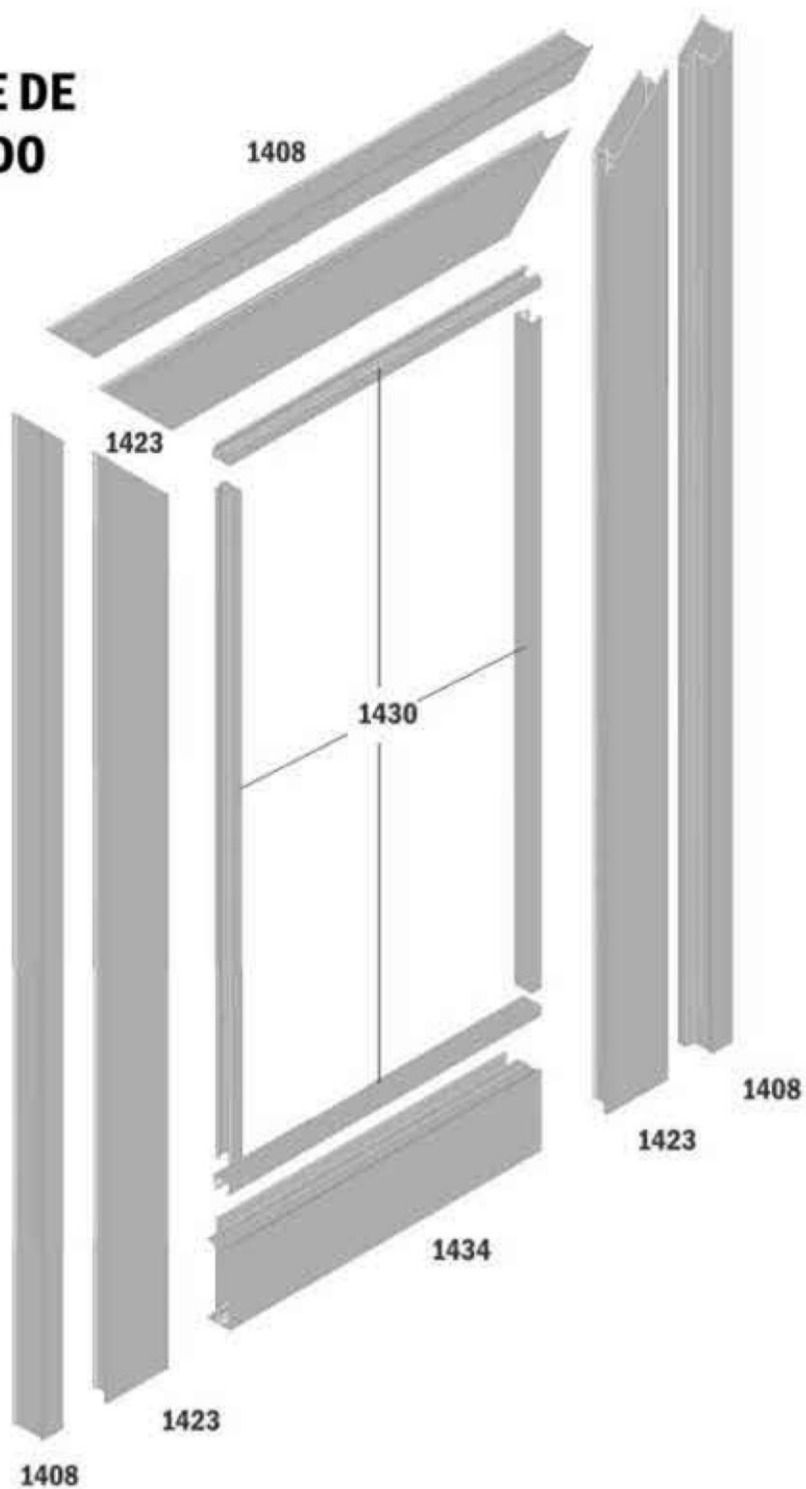



VENTANA



GRAFICA DE RESISTENCIA AL VIENTO

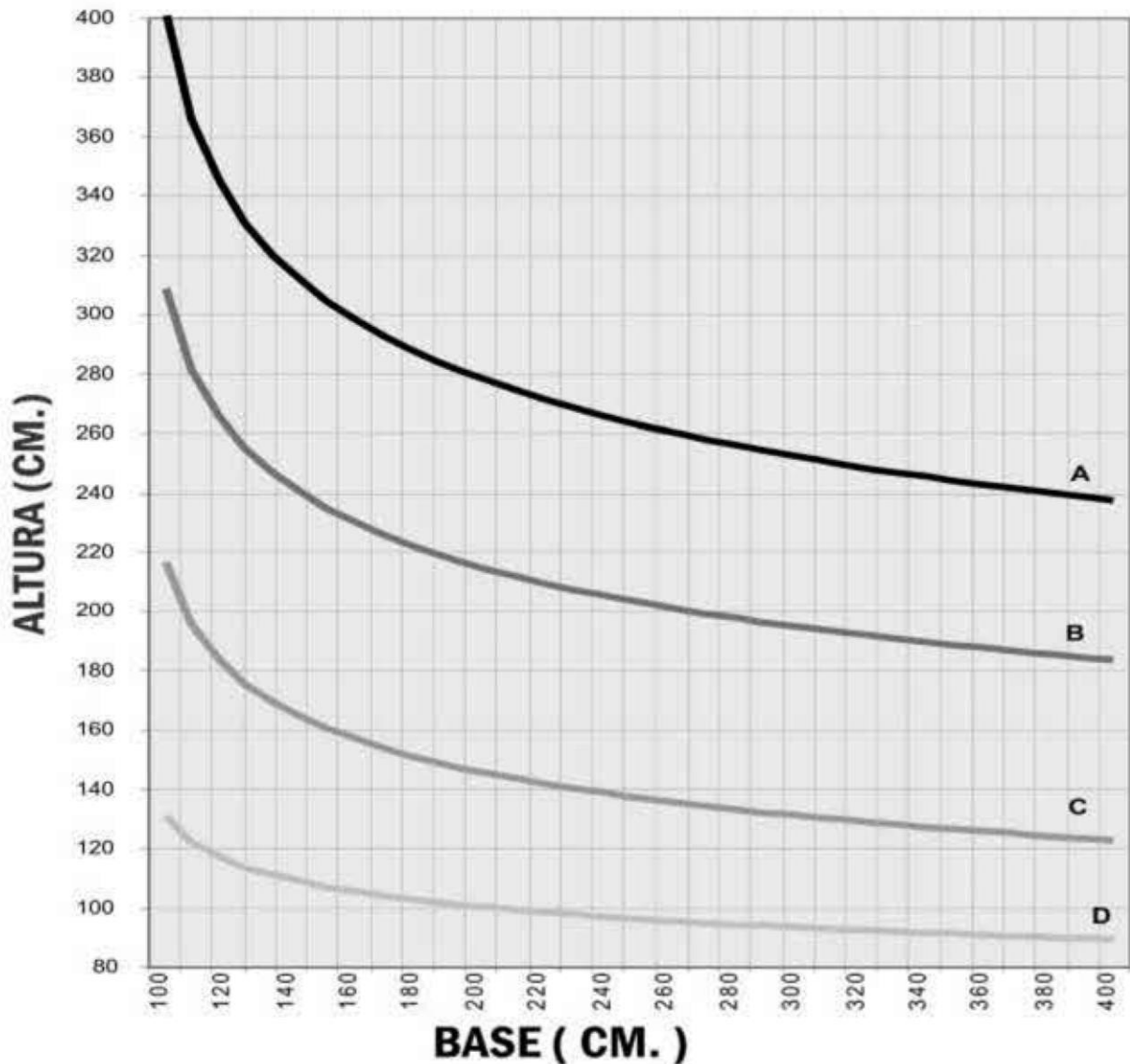

Calculo basado en un edificio de 15 Mts. de altura

A: Grandes Ciudades 92 Km/h B: Zona Residencial 115 Km/h
C: Campo Abierto 145 Km/h D: Zona Costera 213 Km/h

La Resistencia al Viento esta basada en los Perfiles y Herrajes que componen la ventana o puerta.



PUERTA



GRAFICA DE RESISTENCIA AL VIENTO

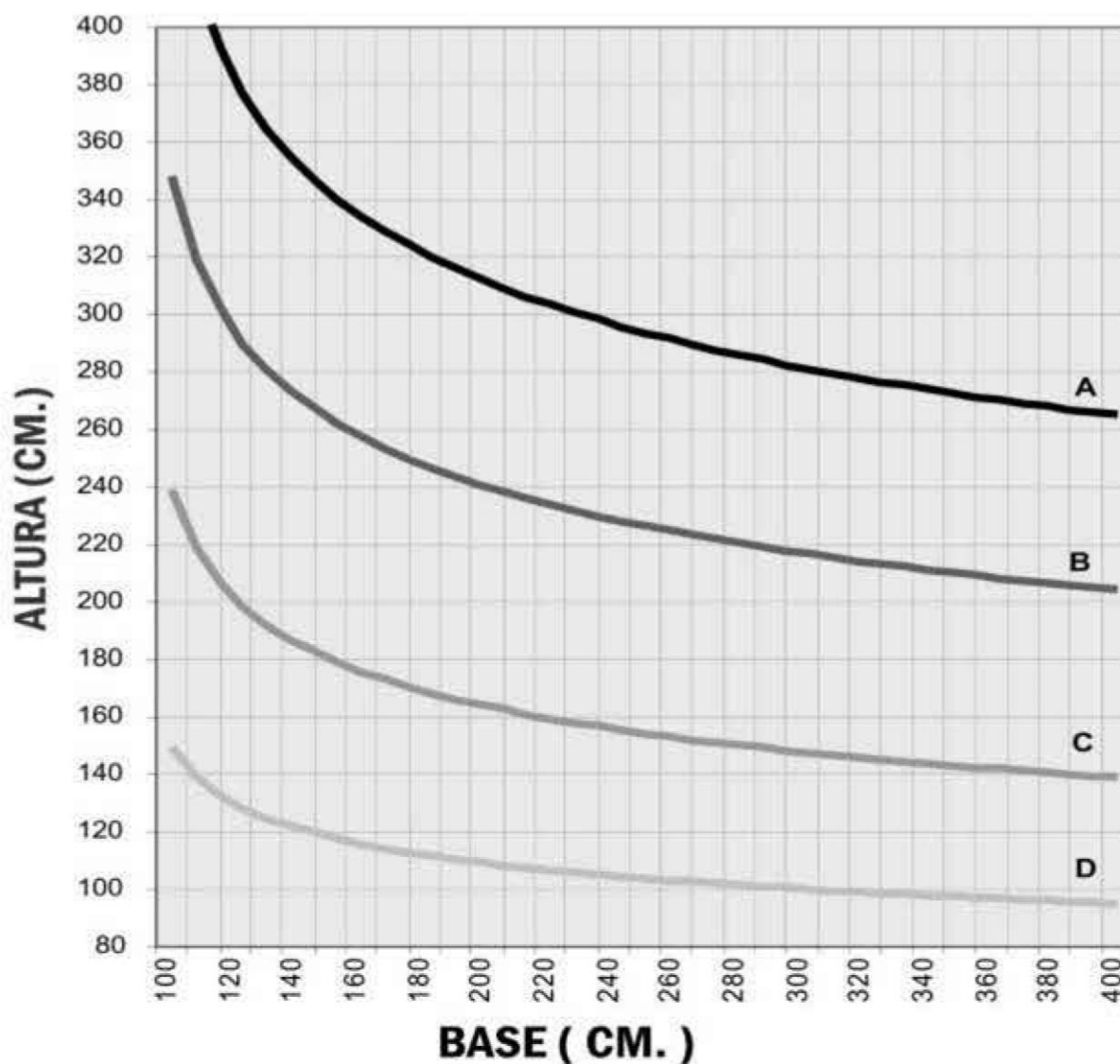

Calculo basado en un edificio de 15 Mts. de altura

A: Grandes Ciudades 92 Km/h B: Zona Residencial 115 Km/h
C: Campo Abierto 145 Km/h D: Zona Costera 213 Km/h

La Resistencia al Viento esta basada en los Perfiles y Herrajes que componen la ventana o puerta.



NOTAS GENERALES

DIMENSIONES DE LOS PERFILES:

Las dimensiones indicadas son teóricas y en milímetros y podrán variar en función de las tolerancias dimensionales de extrusión.

ALEACION:

6063 TempleT5

LONGITUD DE LAS BARRAS:

La longitud de los perfiles de estas líneas es de: 6100 mm.

MEDIDAS DE CORTE:

Las medidas de los cortes indicadas en las tablas de descuentos son exactas; en ningún caso deberán ser redondeadas en función a la precisión de corte de las máquinas disponibles por el cliente, por lo que **EXTRUSIONES METÁLICAS**, no se responsabiliza de una mala aplicación.

Todos los cortes, ensambles, mecanizados y formas de montajes que se muestran en este catalogo de **EXTRUSIONES METÁLICAS**, corresponden al estado actual de la técnica, han sido definidos con cuidado y competencia, y significan un servicio para el cliente, aportando, sin compromisos, propuestas y sugerencias. El cliente debe verificar, en cada caso, si las propuestas son aplicables a los casos que se presenten, ya que las múltiples posibilidades que se pueden realizar en la practica no pueden ser todas representadas en este catalogo.

En ningún caso **EXTRUSIONES METÁLICAS** se hará responsable de las deficiencias de fabricación de los canceles realizados con sus perfiles.

EXTRUSIONES METÁLICAS se reserva el derecho de realizar la modificaciones necesarias, con la finalidad de mejorar la calidad del todos sus productos.

El contenido ilustrado en el presente catalogo es propiedad exclusiva de **EXTRUSIONES METÁLICAS**, y está prohibida su reproducción, en parte o total sin su expresa autorización.